

## Zvukový systém Bluetooth®

Návod na použitie

SK

Informácie o pripojení a inštalácii nájdete na str. 29.

Ak chcete zrušiť zobrazenie ukážky (DEMO), pozrite si str. 17.



Z bezpečnostných dôvodov si túto jednotku nainštalujte do palubnej dosky auta, pretože ľavá strana jednotky bude počas používania horúca. Podrobné informácie nájdete v časti Pripojenie a inštalácia (str. 29).

Vyrobené v Thajsku

Vlastnosti laserovej diódy

- Trvanie žiarenia: nepretržité
- Výstupný výkon lasera: menej ako 53,3  $\mu$ W (Tento výkon je hodnota nameraná vo vzdialenosti 200 mm od povrchu objektívu na bloku optickej prenosky s clonou 7 mm.)

Štítko, na ktorom je uvedené prevádzkové napätie a pod., je umiestnený na spodnej strane šasi.



Spoločnosť Sony Corporation týmto vyhlasuje, že toto vybavenie spĺňa základné požiadavky a ďalšie súvisiace ustanovenia smernice 1999/5/ES. Podrobné informácie nájdete na tejto adrese URL: <http://www.compliance.sony.de/>

**Poznámka pre zákazníkov: ďalšie informácie sa vzťahujú len na vybavenie predávané v krajinách, v ktorých platia smernice EÚ.**

Výrobca: Sony Corporation, 1-7-1 Konan Minato-ku Tokio, 108-0075 Japonsko

Informácie o súlade produktu s normami EÚ:  
Sony Deutschland GmbH, Hedelfinger Strasse 61, 70327 Stuttgart, Nemecko

**Upozornenie, ak zapáľovanie auta nemá polohu ACC**

Skontrolujte, či ste nastavili funkciu AUTO OFF (str. 17). Jednotka sa automaticky úplne vypne v nastavenom čase po vypnutí jednotky, čím sa zabráňuje vybitiu batérie. Ak ste nenastavili funkciu AUTO OFF, pri každom vypnutí zapáľovania stlačte a podržte tlačidlo OFF, až kým zobrazenie nezmizne.

**Odpretie záruk na služby, ktoré ponúkajú tretie strany**

Služby, ktoré ponúkajú tretie strany, môžu byť zmenené, pozastavené alebo ukončené bez predchádzajúceho upozornenia. Spoločnosť Sony v takýchto situáciách nenesie žiadnu zodpovednosť.

## Dôležité upozornenie

### Upozornenie

SPOLOČNOSŤ SONY NEBUDE V ŽIADNOM PRÍPADE NIEŠŤ ZODPOVEDNOSŤ ZA ŽIADNE NÁHODNÉ, NEPRIAME ALEBO NÁSLEDNÉ ŠKODY ANI ZA INÉ POŠKODENIA VRÁTANE, ALE NIE VÝHRADNE, UŠLÉHO ZISKU, STRATY PRÍJMOV, STRATY ÚDAJOV, NEMOŽNOSTI POUŽÍVAŤ PRODUKT ALEBO AKÉKOLVEK SÚVISIACE VYBAVENIE, PRESTOJOV A UŠLÉHO ČASU KUPUJÚCEHO V SÚVISLOSTI S POUŽÍVANÍM TOHTO PRODUKTU, JEHO HARDVÉRU A SOFTVÉRU, PRÍPADNE V DÔSLEDKU JEHO POUŽÍVANIA.

Vážený zákazník, tento produkt obsahuje rádiový vysielač.

Podľa predpisu EHK OSN č. 10 môžu výrobcovia vozidiel stanoviť špecifické podmienky inštalácie rádiových vysielačov do vozidiel.

Pred inštaláciou tohto produktu do vozidla si pozrite návod na použitie vozidla, prípadne sa obráťte na výrobcu alebo predajcu vozidla.

### Núdzové hovory

Toto zariadenie handsfree BLUETOOTH do auta a elektronické zariadenie pripojené k zariadeniu handsfree fungujú pomocou rádiových signálov, celulárnych a káblových sietí, ako aj funkcie naprogramovanej používateľom, ktoré nemôžu zaručiť pripojenie za všetkých podmienok.

Z tohto dôvodu sa v prípade nevyhnutnej komunikácie (napríklad v núdzových zdravotníckych situáciách) nespoliehajte výhradne na žiadne elektronické zariadenie.

### Komunikácia BLUETOOTH

- Mikrovlny emitované zo zariadenia BLUETOOTH môžu mať vplyv na fungovanie elektronických lekárskeho zariadení. V nasledujúcich umiestneniach vypnite túto jednotku a ďalšie zariadenia BLUETOOTH, pretože môžu spôsobiť nehodu:
  - na miestach, kde sa vyskytujú horľavé plyny, v nemocniciach, vlakoch, lietadlách alebo na čerpacích staniách,
  - v blízkosti automatických dverí alebo požiarneho alarmu.
- Táto jednotka podporuje funkcie zabezpečenia, ktoré vyhovujú štandardu BLUETOOTH na poskytnutie bezpečného pripojenia pri použití bezdrôtovej technológie BLUETOOTH, ale v závislosti od nastavenia nemusí byť zabezpečenie dostatočné. Pri komunikácii pomocou bezdrôtovej technológie BLUETOOTH buďte opatrní.
- Nepreberáme žiadnu zodpovednosť za únik informácií počas komunikácie pomocou technológie BLUETOOTH.

Ak máte nejaké otázky alebo problémy s jednotkou, ktoré nie sú zahrnuté v tejto príručke, obráťte sa na najbližšieho predajcu produktov spoločnosti Sony.

---

## Obsah

|   |   |
|---|---|
| Sprievodca časťami a ovládacími prvkami . . . . . | 5 |
|---|---|

---

### Začíname

|  |   |
|--|---|
| Odpojenie predného panela . . . . .                          | 6 |
| Obnovenie nastavení jednotky . . . . .                       | 7 |
| Nastavenie hodín . . . . .                                   | 7 |
| Príprava zariadenia BLUETOOTH . . . . .                      | 7 |
| Pripojenie zariadenia iPod alebo USB . . . . .               | 9 |
| Pripojenie iných prenosných<br>zvukových zariadení . . . . . | 9 |

---

### Počúvanie rádia

|  |    |
|--|----|
| Počúvanie rádia . . . . .                                    | 10 |
| Používanie rozhlasového údajového<br>systému (RDS) . . . . . | 10 |

---

### Prehrávanie

|  |    |
|--|----|
| Prehrávanie disku . . . . .                        | 11 |
| Prehrávanie zo zariadenia iPod alebo USB . . . . . | 11 |
| Prehrávanie zo zariadenia BLUETOOTH . . . . .      | 12 |
| Vyhľadávanie a prehrávanie skladieb . . . . .      | 12 |

---

### Telefonovanie bez pomoci rúk (len prostredníctvom pripojenia BLUETOOTH)

|  |    |
|--|----|
| Prijatie hovoru . . . . .                | 13 |
| Uskutočnenie hovoru . . . . .            | 13 |
| Dostupné operácie počas hovoru . . . . . | 14 |

---

### Užitočné funkcie

|   |    |
|---|----|
| Aplikácia SongPal so zariadením iPhone alebo<br>telefónom so systémom Android . . . . . | 15 |
| Používanie funkcie Siri Eyes Free . . . . .   | 16 |

---

### Nastavenia

|  |    |
|--|----|
| Zrušenie režimu DEMO . . . . .                   | 17 |
| Ovládanie základných nastavení . . . . .         | 17 |
| Všeobecné nastavenie (GENERAL) . . . . .         | 17 |
| Nastavenie zvuku (SOUND) . . . . .               | 18 |
| Nastavenie zobrazenia (DISPLAY) . . . . .        | 20 |
| Nastavenie pripojenia BLUETOOTH (BT) . . . . .   | 20 |
| Nastavenie aplikácie SongPal (SONGPAL) . . . . . | 21 |

---

### Ďalšie informácie

|                                 |    |
|---------------------------------|----|
| Aktualizácia firmvéru . . . . . | 21 |
| Preventívne opatrenia . . . . . | 21 |
| Údržba . . . . .                | 22 |
| Technické parametre . . . . .   | 23 |
| Riešenie problémov . . . . .    | 24 |

---

## Pripojenie a inštalácia

|  |    |
|--|----|
| Upozornenia . . . . .                  | 29 |
| Zoznam súčastí na inštaláciu . . . . . | 29 |
| Pripojenie . . . . .                   | 30 |
| Inštalácia . . . . .                   | 33 |

# Sprievodca časťami a ovládacími prvkami

## Hlavná jednotka

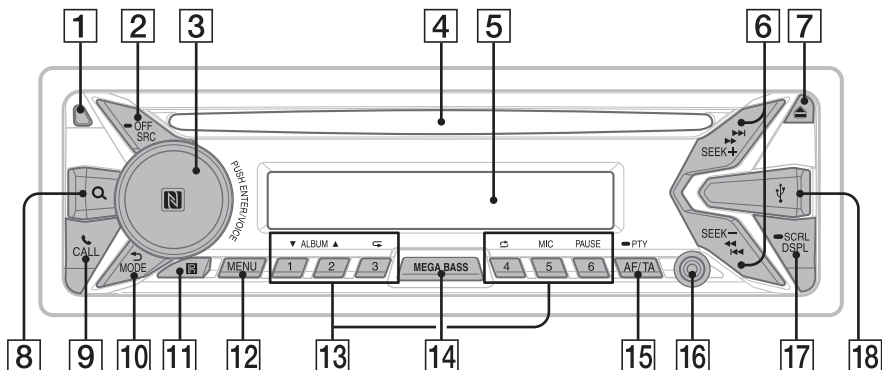

## Predný panel odpojený (vnútorná strana panela)



### 1 Tlačidlo uvoľnenia predného panela

### 2 SRC (zdroj)

Zapnutie napájania.  
Zmena zdroja.

#### OFF

Stlačením a podržaním 1 sekundu sa vypne zdroj a zobrazia sa hodiny.  
Stlačením a podržaním najmenej 2 sekundy sa vypne napájanie a zobrazenie na displeji.

### 3 Ovládací volič

Otočením nastavuje hlasitosť.

#### PUSH ENTER

Prechod na vybranú položku.  
Stlačením tlačidla SRC, jeho otáčaním a následným stlačením zmeníte zdroj.  
Stlačením a podržaním najmenej 2 sekundy sa aktivuje funkcia (pripojenie) SongPal.

#### VOICE (str. 14, 16)

Aktivácia hlasového vytáčania, rozpoznávanie hlasu, keď je zapnutá funkcia SongPal (iba pri telefónoch so systémom Android™) alebo funkcia Siri (iba pri zariadeniach iPhone).

## Značka N

Telefónom so systémom Android sa dotknete ovládacieho voliča a vytvoríte pripojenie BLUETOOTH.

### 4 Otvor na disk

### 5 Okno displeja

### 6 SEEK +/-

Automatické naladenie rozhlasových staníc.  
Stlačením a podržaním naladíte stanice manuálne.

◀◀/▶▶ (predchádzajúce alebo nasledujúce)  
◀◀/▶▶ (rýchly posun dozadu alebo dopredu)

### 7 ▲ (vysunutie disku)

### 8 Q (prehľadávanie) (str. 12, 13)

Prechod do režimu prehľadávania počas prehrávania.

### 9 CALL

Prechod do ponuky hovoru. Prijatie alebo ukončenie hovoru.  
Stlačením a podržaním najmenej 2 sekundy sa prepne na signál BLUETOOTH.

### 10 ↶ (späť)

Návrat na predchádzajúce zobrazenie.

#### MODE (str. 10, 12, 14)

### 11 Snímač diaľkového ovládača

### 12 MENU\*

Otvorenie ponuky nastavenia.

\* Nie je k dispozícii, keď je vybraný telefón BT.

### 13 Číselné tlačidlá (1 až 6)

Príjem uložených rozhlasových staníc. Stlačením a podržaním sa uložia stanice. Zavolanie na uložené telefónne číslo. Stlačením a podržaním sa uloží telefónne číslo.

#### ALBUM ▼/▲

Preskočenie albumu pre zvukové zariadenie. Stlačením a podržaním sa dosiahne nepretržité preskakovanie albumov.

↺ (opakovanie)

↻ (náhodný výber)

MIC (str. 14)

PAUSE

### 14 MEGA BASS

Stlačením zapnete alebo vypnete funkciu MEGA BASS.

### 15 AF (alternatívne frekvencie)/ TA (hlásenia o dopravnej situácii)

Nastavenie funkcií AF a TA.

#### ● PTY (typ programu)

Stlačením a podržaním sa vyberie funkcia PTY služby RDS.

### 16 Konektor vstupu AUX

### 17 DSPL (zobrazenie)

Stlačením sa zmenia položky zobrazenia.

#### ● SCRL (posunutie)

Stlačením a podržaním sa posunie položka zobrazenia.

### 18 Port USB

### 19 RESET (vnútorná strana panela) (str. 7)

## Začíname

## Odpojenie predného panela

Predný panel môžete z jednotky odpojiť, aby ste predišli krádeži.

- 1 Stlačte a podržte tlačidlo OFF ①, kým sa jednotka nevypne, stlačte tlačidlo uvoľnenia predného panela ② a potiahnutím panela k sebe ho odpojte.

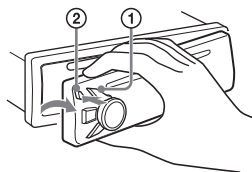

## Zvukové upozornenie

Ak prepnete zapalovanie do polohy OFF bez toho, aby ste odpojili predný panel, na niekoľko sekúnd zaznie zvukové upozornenie. Upozornenie zaznie iba vtedy, ak sa používa zabudovaný zosilňovač.

## Sériové čísla

Presvedčte sa, či sa sériové čísla na spodnej strane jednotky a zadnej strane predného panela presne zhodujú. V opačnom prípade nemôžete uskutočniť párovanie zariadení BLUETOOTH ani pripojenie a odpojenie pomocou funkcie NFC.

## Pripojenie predného panela

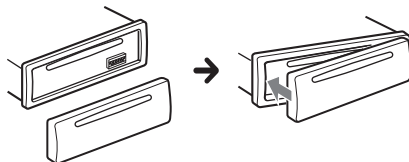

## Obnovenie nastavení jednotky

Pred prvým použitím jednotky po výmene batérie do automobilu alebo zmene pripojení musíte obnoviť nastavenia jednotky. Po odpojení predného panela stlačte pomocou guľôčkového pera a pod tlačidlo RESET na vnútornej strane panela.

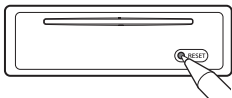

### Poznámka

Stlačením tlačidla RESET sa vymaže nastavenie hodín a niektorý uložený obsah.

## Nastavenie hodín

- 1 Stlačte tlačidlo MENU, otáčajte ovládacím voličom, až kým nevyberiete položku [SET GENERAL], a stlačte ovládací volič.
- 2 Otáčaním ovládacieho voliča vyberte položku [SET CLOCK ADJ] a stlačte ovládací volič.  
Indikátor hodín zablíká.
- 3 Hodiny a minúty nastavíte otáčaním ovládacieho voliča.  
Digitálny indikátor posuniete stlačením tlačidla SEEK +/-.
- 4 Keď nastavíte minúty, stlačte tlačidlo MENU.  
Nastavenie sa dokončí a hodiny sa spustia.

### Zobrazenie hodín\*

Stlačte tlačidlo DSPL.

\* Dostupné iba po nastavení funkcie [SUB DISPLAY] na možnosť [SOURCE] (str. 20).

## Príprava zariadenia BLUETOOTH

Môžete prehrávať hudbu alebo telefonovať bez pomoci rúk v závislosti od kompatibilného zariadenia BLUETOOTH, ako je smartfón, mobilný telefón a zvukové zariadenie (ďalej len „zariadenie BLUETOOTH“, ak nie je uvedené inak). Podrobné informácie o pripojení nájdete v návode na použitie dodanom so zariadením.

Pred pripojením zariadenia znížte hlasitosť tejto jednotky, inak sa môže reprodukovat hlasný zvuk.

## Pripojenie k smartfónu pomocou jedného dotyku (NFC)

Dotykom ovládacieho voliča na jednotke a smartfónu kompatibilného s technológiou NFC\* sa jednotka automaticky spája a pripojí k smartfónu.

\* NFC (Near Field Communication) je technológia, ktorá umožňuje bezdrôtovú komunikáciu krátkého dosahu medzi rôznymi zariadeniami, ako sú mobilné telefóny a štítky IC. Vďaka funkcii NFC možno komunikáciu údajov dosiahnuť jednoducho dotykom príslušnej značky alebo určeného miesta na zariadeniach kompatibilných s technológiou NFC.

V prípade smartfónu s nainštalovanou verziou operačného systému Android 4.0 alebo nižšou je potrebné prevzatie aplikácie NFC Easy Connect, ktorá je dostupná v službe Google Play™. Aplikácia sa v niektorých regiónoch alebo krajinách nemusí dať prevziať.

### 1 V smartfóne aktivujte funkciu NFC.

Podrobné informácie nájdete v návode na použitie dodanom so smartfónom.

### 2 Častou jednotky so značkou N sa dotknite časti smartfónu so značkou N.

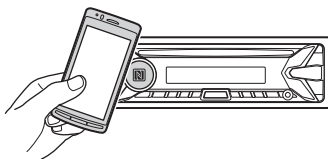

Skontrolujte, či na displeji jednotky svieti indikátor .

### Odpojenie jedným dotykom

Častou jednotky so značkou N sa znova dotknite časti smartfónu so značkou N.

### Poznámky

- Pri vytváraní pripojenia manipulujte so smartfónom opatrne, aby nedošlo k poškriabaniu.
- Pripojenie jedným dotykom nie je možné, keď je už jednotka pripojená k inému zariadeniu kompatibilnému s technológiou NFC. V takomto prípade odpojte druhé zariadenie a znova vytvorte pripojenie so smartfónom.

## Párovanie a pripojenie zariadenia BLUETOOTH

Pri prvom pripojení zariadenia BLUETOOTH sa vyžaduje vzájomná registrácia (nazýva sa „párovanie“). Párovanie umožňuje vzájomné rozpoznanie tejto jednotky a ďalších zariadení.



- 1 Zariadenie BLUETOOTH umiestnite do vzdialenosti 1 m od jednotky.
- 2 Stlačte tlačidlo CALL, otáčajte ovládacím voličom, až kým nevyberiete položku [SET PAIRING], a stlačte ovládací volič. Počas pohotovostného režimu párovania jednotky bliká indikátor .
- 3 Párovanie vykonajte na zariadení BLUETOOTH, aby rozpoznalo túto jednotku.

- 4 Vyberte položku [MEX-XB100BT] zobrazenú na displeji zariadenia BLUETOOTH. Ak sa názov vášho modelu nezobrazuje, opakujte postup od kroku č. 2.



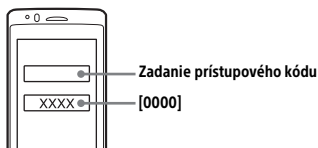

- 5 Ak zariadenie BLUETOOTH vyžaduje prístupový kód\*, zadajte hodnotu [0000].

\* V závislosti od zariadenia sa prístupový kód môže nazývať „Passcode“, „PIN code“, „PIN number“ alebo „Password“.



Po spárovaní zostane indikátor  svietiť.

- 6 Výberom tejto jednotky v zariadení BLUETOOTH vytvoríte pripojenie BLUETOOTH. Po pripojení sa rozsvieti indikátor  alebo .

### Poznámka

Počas pripojenia k zariadeniu BLUETOOTH túto jednotku nemožno detegovať v inom zariadení. Ak chcete umožniť detekciu, prejdite do režimu párovania a vyhladajte túto jednotku v inom zariadení.

### Spustenie prehrávania

Podrobné informácie nájdete v časti Prehrávanie zo zariadenia BLUETOOTH (str. 12).



### Zrušenie párovania

Po spárovaní tejto jednotky a zariadenia BLUETOOTH vykonajte krok č. 2 a zrušte režim párovania.



## Pripojenie spárovaného zariadenia BLUETOOTH

Na používanie spárovaného zariadenia je potrebné pripojenie k tejto jednotke. Niektoré spárované zariadenia sa pripoja automaticky.



- 1 Stlačte tlačidlo CALL, otáčajte ovládacím voličom, až kým nevyberiete položku [SET BT SIGNL], a stlačte ovládací volič. Skontrolujte, či sa rozsvietil indikátor .
- 2 Aktivujte funkciu BLUETOOTH v zariadení BLUETOOTH.
- 3 Pripojte sa k tejto jednotke pomocou zariadenia BLUETOOTH. Rozsvieti sa indikátor  alebo .

Ikony na displeji:

|   |  |
|---|--|
|  | Rozsvieti sa, keď je k dispozícii telefonovanie bez pomoci rúk prostredníctvom profilu HFP (Handsfree Profile).        |
|  | Rozsvieti sa, keď možno zvukové zariadenie prehrať prostredníctvom profilu A2DP (Advanced Audio Distribution Profile). |

### Pripojenie naposledy pripojeného zariadenia z tejto jednotky

Aktivujte funkciu BLUETOOTH v zariadení BLUETOOTH.

Stlačte tlačidlo SRC a vyberte položku [BT PHONE] alebo [BT AUDIO].

Tlačidlom ENTER sa pripojte k mobilnému telefónu alebo tlačidlom PAUSE sa pripojte k zvukovému zariadeniu.



### Poznámka

Pri prehrávaní zvuku zo zariadenia BLUETOOTH sa nemôžete z tejto jednotky pripojiť k mobilnému telefónu. Namiesto toho sa k tejto jednotke môžete pripojiť z mobilného telefónu.

### Tip

Pri zapnutom signále BLUETOOTH: keď je zapalovanie zapnuté, táto jednotka sa automaticky pripojí k naposledy pripojenému mobilnému telefónu.

### Inštalácia mikrofónu

Podrobné informácie nájdete v časti Inštalácia mikrofónu (str. 32).

## Pripojenie k zariadeniu iPhone alebo iPod (automatické párovanie BLUETOOTH)

Keď je k portu USB pripojené zariadenie iPhone alebo iPod so systémom iOS5 alebo novším, jednotka sa automaticky spáruje a pripojí k zariadeniu iPhone alebo iPod.

Ak chcete povoliť automatické párovanie BLUETOOTH, skontrolujte, či je funkcia [SET AUTO PAIR] v ponuke [BT] nastavená na možnosť [ON] (str. 20).

- 1 Aktivujte funkciu BLUETOOTH v zariadení iPhone alebo iPod.
- 2 Pripojte zariadenie iPhone alebo iPod k portu USB.

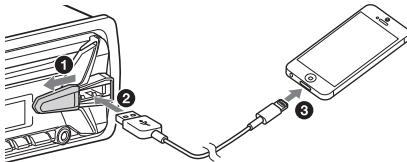

Skontrolujte, či na displeji jednotky svieti indikátor .

### Poznámky

- Automatické párovanie BLUETOOTH nie je možné, ak je už jednotka pripojená k inému zariadeniu BLUETOOTH. V takomto prípade odpojte druhé zariadenie a potom znova pripojte zariadenie iPhone alebo iPod.
- Ak automatické párovanie BLUETOOTH nie je vytvorené, podrobné informácie nájdete v časti Príprava zariadenia BLUETOOTH (str. 7).

## Pripojenie zariadenia iPod alebo USB

- 1 Znížte hlasitosť na jednotke.
- 2 Pripojte zariadenie iPod alebo USB k jednotke.

Ak chcete pripojiť zariadenie iPod alebo iPhone, pripojte ho pomocou kábla USB pre zariadenie iPod (nedodáva sa).

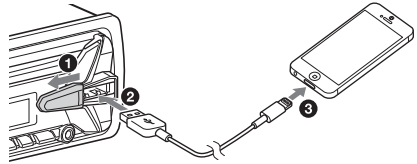

## Pripojenie iných prenosných zvukových zariadení

- 1 Vypnite prenosné zvukové zariadenie.
- 2 Znížte hlasitosť na jednotke.
- 3 Pripojte prenosné zvukové zariadenie ku konektoru vstupu AUX (stereofónny minikonektor) na jednotke pomocou pripojovacieho kábla (nedodáva sa)\*.

\* Používajte rovnú zástrčku.

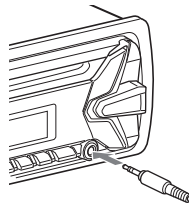

- 4 Stlačením tlačidla SRC vyberte položku [AUX].

### Prispôsobenie úrovne hlasitosti pripojeného zariadenia iným zdrojom

Spustíte prehrávanie prenosného zvukového zariadenia so strednou úrovňou hlasitosti a na jednotke nastavte zvyčajnú úroveň hlasitosti pri počúvaní.

Stlačte tlačidlo MENU a vyberte položku [SET SOUND] → [SET AUX VOLUME] (str. 19).

## Počúvanie rádia

### Počúvanie rádia

Ak chcete počúvať rádio, stlačením tlačidla SRC vyberte položku [TUNER].

#### Automatické ukladanie (pamäť BTM)

- 1 Stlačením tlačidla MODE zmeňte pásmo (FM1, FM2, FM3, MW alebo LW).
- 2 Stlačte tlačidlo MENU, otáčajte ovládacím voličom, až kým nevyberiete položku [SET GENERAL], a stlačte ovládací volič.
- 3 Otáčaním ovládacieho voliča vyberte nastavenie [SET BTM] a stlačte ovládací volič.  
Jednotka uloží stanice v poradí podľa frekvencie na číselných tlačidlách.

#### Ladenie

- 1 Stlačením tlačidla MODE zmeňte pásmo (FM1, FM2, FM3, MW alebo LW).
- 2 Naladte stanicu.  
**Manuálne ladenie**  
Stlačením a podržaním tlačidla SEEK +/- vyhládajte približnú frekvenciu a opakovaným stláčaním tlačidla SEEK +/- jemne dolaďte požadovanú frekvenciu.  
**Automatické ladenie**  
Stlačte tlačidlo SEEK +/-.  
Vyhľadávanie sa zastaví, keď jednotka prijíma stanicu.

#### Manuálne ukladanie

- 1 Počas príjmu stanice, ktorú chcete uložiť, stlačte a podržte číselné tlačidlo (1 až 6), kým sa nezobrazí položka [MEM].

#### Príjem uložených staníc

- 1 Vyberte pásmo a stlačte číselné tlačidlo (1 až 6).

## Používanie rozhlasového údajového systému (RDS)

### Nastavenie alternatívnych frekvencií (AF) a hlásení o dopravnej situácii (TA)

Funkcia AF nepretržite opakovane ladí stanicu na najintenzívnejší signál v sieti a funkcia TA poskytuje aktuálne dopravné informácie alebo programy o dopravnej situácii (TP), ak sa prijímajú.

- 1 Stlačením tlačidla AF/TA vyberte položku [AF-ON], [TA-ON], [AF/TA-ON] alebo [AF/TA-OFF].

#### Uloženie staníc RDS s nastavením AF a TA

Stanice RDS môžete predvoliť spolu s nastavením AF a TA. Nastavte funkcie AF a TA a uložte stanicu s pamäťou BTM alebo manuálne. Ak vykonávate predvolenie manuálne, môžete predvoliť aj stanice neposkytujúce služby RDS.

#### Príjem núdzových oznámení

Keď sú funkcie AF a TA zapnuté, núdzové oznámenia automaticky prerušia aktuálne vybraný zdroj.

#### Nastavenie úrovne hlasitosti počas hlásenia o dopravnej situácii

Úroveň sa uloží do pamäte pre neskoršie hlásenia o dopravnej situácii, nezávisle od bežnej úrovne hlasitosti.

#### Zachovanie jedného regionálneho programu (REGIONAL)

Keď sú funkcie AF a REGIONAL zapnuté, vysielanie sa neprepne na inú regionálnu stanicu so silnejšou frekvenciou. Ak opustíte oblasť príjmu tohto regionálneho programu, počas príjmu v pásme FM nastavte v ponuke [GENERAL] funkciu [REGIONAL-OFF] (str. 18).

Táto funkcia nie je k dispozícii v Spojenom kráľovstve a niektorých ďalších oblastiach.

#### Funkcia lokálneho prepojenia (Ien Spojené kráľovstvo)

Táto funkcia umožňuje vybrať iné lokálne stanice v danej oblasti, aj keď nie sú uložené v rámci číselných tlačidiel.

Počas príjmu v pásme FM stlačte číselné tlačidlo (1 až 6), v rámci ktorého je uložená lokálna stanica. Do 5 sekúnd znova stlačte číselné tlačidlo lokálnej stanice. Tento postup opakujte, kým nedosiahnete príjem lokálnej stanice.

## Výber typov programov (PTY)

- 1 Počas prijmu v pásme FM stlačte a podržte tlačidlo PTY.
- 2 Otáčajte ovládacím voličom, až kým sa nezobrazí požadovaný typ programu, a potom ho stlačte.  
Jednotka začne vyhľadávať stanicu, ktorá vysiela vybraný typ programu.

## Typy programov

**NEWS** (správy), **AFFAIRS** (aktuálne udalosti), **INFO** (informácie), **SPORT** (šport), **EDUCATE** (vzdelávanie), **DRAMA** (dráma), **CULTURE** (kultúra), **SCIENCE** (veda), **VARIED** (rôzne), **POP M** (populárna hudba), **ROCK M** (rocková hudba), **EASY M** (komerčná hudba), **LIGHT M** (jemná klasická hudba), **CLASSICS** (vážna klasická hudba), **OTHER M** (iná hudba), **WEATHER** (počasie), **FINANCE** (financie), **CHILDREN** (detský program), **SOCIAL A** (spoločenské udalosti), **RELIGION** (náboženstvo), **PHONE IN** (program s telefonickou účasťou divákov), **TRAVEL** (cestovanie), **LEISURE** (voľný čas), **JAZZ** (džezová hudba), **COUNTRY** (country hudba), **NATION M** (ľudová hudba), **OLDIES** (oldies hudba), **FOLK M** (folková hudba), **DOCUMENT** (dokumentaristika)

## Nastavenie hodín (CT)

Údaje CT z prenosu RDS nastavujú hodiny.

- 1 Nastavte položku [SET CT-ON] v ponuke [SET GENERAL] (str. 18).

## Prehrávanie

### Prehrávanie disku

- 1 Vložte disk (strana s označením smeruje nahor).

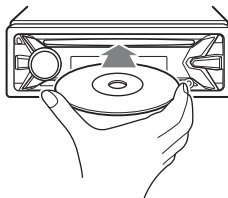

Prehrávanie sa spustí automaticky.

### Prehrávanie zo zariadenia iPod alebo USB

Výraz iPod sa v tomto návode na použitie používa na všeobecné označenie funkcií iPod na zariadení iPod a iPhone, ak nie je v texte alebo na obrázkoch uvedené inak.

Podrobné informácie o kompatibilitate zariadenia iPod nájdete v časti O zariadení iPod (str. 22) alebo na lokalite zákazníckej podpory uvedenej na zadnom kryte.

Použit' možno zariadenia USB typu MSC (Mass Storage Class) a MTP (Media Transfer Protocol) (ako je napríklad jednotka USB flash, prehrávač digitálnych médií, telefón so systémom Android) kompatibilné so štandardom USB. V závislosti od prehrávača digitálnych médií alebo telefónu so systémom Android sa vyžaduje nastavenie režimu pripojenia USB na možnosť MTP.

#### Poznámky

- Podrobné informácie o kompatibilitate zariadenia USB nájdete na lokalite zákazníckej podpory uvedenej na zadnom kryte.
- Prehrávanie nasledujúcich súborov nie je podporované.  
MP3/WMA/AAC/FLAC:
  - súbory chránené autorským právom
  - súbory DRM (Digital Rights Management – Správa digitálnych práv)
  - viackanálové zvukové súboryMP3/WMA/AAC:
  - súbory s bezstratovou kompresiouWAV:
  - viackanálové zvukové súbory

## 1 Pripojte zariadenie iPod alebo USB k portu USB (str. 9).

Spustí sa prehrávanie.

Ak je už zariadenie pripojené, na začatie prehrávania vyberte tlačidlom SRC položku [USB] (keď sa rozpozná zariadenie iPod, na displeji sa zobrazí položka [IPD]).

## 2 Hlasitosť nastavte na jednotke.

### Zastavenie prehrávania

Stlačte a 1 sekundu podržte tlačidlo OFF.

### Odpojenie zariadenia

Zastavte prehrávanie a odpojte zariadenie.

### Upozornenie v prípade zariadenia iPhone

Keď pripojíte zariadenie iPhone prostredníctvom rozhrania USB, hlasitosť hovorov telefónu ovláda zariadenie iPhone, nie jednotka. Nezvyšujte hlasitosť na jednotke počas hovoru, pretože to môže mať za následok náhly hlasný zvuk pri ukončení hovoru.

## Ovládanie zariadenia iPod priamo (ovládanie pasažierom)

### 1 Počas prehrávania stlačte a podržte tlačidlo MODE, kým sa nezobrazí položka [MODE IPOD].

Funkcie zariadenia iPod budú k dispozícii. Hlasitosť možno nastaviť len pomocou jednotky.

### Ukončenie ovládania pasažierom

Stlačte a podržte tlačidlo MODE, kým sa nezobrazí položka [MODE AUDIO].

## Prehrávanie zo zariadenia BLUETOOTH

Môžete prehrávať obsah pripojeného zariadenia, ktoré podporuje profil BLUETOOTH A2DP (Advanced Audio Distribution Profile).



### 1 Vytvorte pripojenie BLUETOOTH so zvukovým zariadením (str. 8).

### 2 Stlačením tlačidla SRC vyberte možnosť [BT AUDIO].

### 3 Používaním zvukového zariadenia spustíte prehrávanie.

## 4 Hlasitosť nastavte na jednotke.

### Poznámky

- V závislosti od zvukového zariadenia sa na tejto jednotke nemusia zobrazíť informácie, ako je titul, čas a číslo skladby a stav prehrávania.
- Aj keď sa v tejto jednotke zmení zdroj, prehrávanie zo zvukového zariadenia sa nezastaví.
- Na displeji sa nezobrazí hlásenie [BT AUDIO], keď je spustená aplikácia SongPal prostredníctvom funkcie BLUETOOTH.

### Prispôbenie úrovne hlasitosti zariadenia BLUETOOTH iným zdrojom

Spustíte prehrávanie zvukového zariadenia BLUETOOTH so strednou úrovňou hlasitosti a na jednotke nastavte zvyčajnú úroveň hlasitosti pri počúvaní.

Stlačte tlačidlo MENU a vyberte položku [SET SOUND] → [SET BTA VOLUME] (str. 19).

## Vyhľadávanie a prehrávanie skladieb

### Opakované a náhodné prehrávanie

### 1 Opakovaným stláčaním tlačidla (opakovanie) alebo tlačidla (náhodné prehrávanie) počas prehrávania vyberte požadovaný režim prehrávania.

Spustenie prehrávania vo vybratom režime môže chvíľu trvať.

Dostupné režimy prehrávania sa líšia v závislosti od vybratého zdroja zvuku.

### Vyhľadávanie skladby podľa názvu (režim Quick-BrowZer™)

### 1 Počas prehrávania z disku CD, zariadenia USB alebo BT AUDIO\*1 stlačením tlačidla Q (prehľadávanie)\*2 sa zobrazí zoznam kategórií vyhľadávania.

Po zobrazení zoznamu skladieb opakovane stláčajte tlačidlo , až kým sa nezobrazí požadovaná kategória vyhľadávania.

\*1 Dostupné iba pre zvukové zariadenia s podporou profilu AVRCP (Audio Video Remote Control Profile) 1.4 alebo novšieho.

\*2 Ak počas prehrávania zo zariadenia USB najmenej 2 sekundy podržte tlačidlo Q (prehľadávanie), vrátite sa priamo na začiatok zoznamu kategórií.

- 2 Otáčaním ovládacieho voliča vyberte požadovanú kategóriu vyhľadávania a jeho stlačením potvrďte výber.
- 3 Opakovaním kroku č. 2 vyhľadajte požadovanú skladbu.  
Spustí sa prehrávanie.

#### Ukončenie režimu Quick-BrowZer

Stlačte tlačidlo Q (prehľadávanie).

### Vyhľadávanie použitím preskočenia položiek (režim preskočenia)

- 1 Stlačte tlačidlo Q (prehľadávanie).
- 2 Stlačte tlačidlo SEEK +.
- 3 Otáčaním ovládacieho voliča vyberte požadovanú položku.  
Zoznam sa preskočí v krokoch po 10 % celkového počtu položiek.
- 4 Stlačením tlačidla ENTER sa vrátite na režim Quick-BrowZer.  
Zobrazí sa vybraná položka.
- 5 Otáčaním ovládacieho voliča vyberte požadovanú položku a stlačte ovládací volič.  
Spustí sa prehrávanie.

### Telefonovanie bez pomoci rúk (len prostredníctvom pripojenia BLUETOOTH)

Ak chcete používať mobilný telefón, prepojte ho s touto jednotkou. Podrobné informácie nájdete v časti Príprava zariadenia BLUETOOTH (str. 7).



## Prijatie hovoru

- 1 Pri prijímaní hovoru so zvonením stlačte tlačidlo CALL.  
Spustí sa telefonický hovor.

#### Poznámka

Zvonenie a hlas hovoriaceho sa reprodukuje len z predných reproduktorov.

#### Odmietnutie hovoru

Stlačte a 1 sekundu podržte tlačidlo OFF.

#### Ukončenie hovoru

Znova stlačte tlačidlo CALL.

## Uskutočnenie hovoru

Hovor môžete uskutočniť zo zoznamu v telefóne alebo z histórie hovorov, keď je pripojený mobilný telefón s podporou profilu PBAP (Phone Book Access Profile).

### Zo zoznamu v telefóne

- 1 Stlačte tlačidlo CALL, otáčajte ovládacím voličom, až kým nevyberiete položku [SET PHONE BOOK], a stlačte ovládací volič.
- 2 Otáčaním ovládacieho voliča vyberte iniciálu zo zoznamu iniciál a stlačte ovládací volič.
- 3 Otáčaním ovládacieho voliča vyberte meno zo zoznamu mien a stlačte ovládací volič.
- 4 Otáčaním ovládacieho voliča vyberte číslo zo zoznamu čísel a stlačte ovládací volič.  
Spustí sa telefonický hovor.

## Z histórie hovorov

- 1 Stlačte tlačidlo CALL, otáčajte ovládacím voličom, až kým nevyberiete položku [SET RECENT CALL], a stlačte ovládací volič.  
Zobrazí sa zoznam histórie hovorov.
- 2 Otáčaním ovládacieho voliča vyberte meno alebo telefónne číslo z histórie hovorov a stlačte ovládací volič.  
Spustí sa telefonický hovor.

## Zadaním telefónneho čísla

- 1 Stlačte tlačidlo CALL, otáčajte ovládacím voličom, až kým nevyberiete položku [SET DIAL NUMBER], a stlačte ovládací volič.
- 2 Otáčaním ovládacieho voliča zadajte telefónne číslo a nakoniec vyberte položku [ ] (medzera) a stlačte tlačidlo ENTER\*.  
Spustí sa telefonický hovor.

\* Digitálny indikátor posuniete stlačením tlačidla SEEK +/-.

### Poznámka

Na displeji sa namiesto položky [#] zobrazí položka [ ].

## Opätovným vytočením

- 1 Stlačte tlačidlo CALL, otáčajte ovládacím voličom, až kým nevyberiete položku [SET REDIAL], a stlačte ovládací volič.  
Spustí sa telefonický hovor.

## Predvolením čísla

- 1 Stlačte tlačidlo SRC, otáčajte ovládacím voličom, až kým nevyberiete položku [BT PHONE], a stlačte ovládací volič.
- 2 Stlačením číselného tlačidla (1 až 6) vyberte kontakt, ktorému chcete zavolať.
- 3 Stlačte tlačidlo ENTER.  
Spustí sa telefonický hovor.

## Predvolenie telefónnych čísel

V rámci predvolby môžete uložiť najviac 6 kontaktov.

- 1 Vyberte telefónne číslo, ktoré chcete uložiť v rámci predvolby, zo zoznamu v telefóne, z histórie hovorov alebo priamym zadaním telefónneho čísla. Na displeji tejto jednotky sa zobrazí telefónne číslo.
- 2 Stlačte a podržte číselné tlačidlo (1 až 6), kým sa nezobrazí položka [MEM].  
Kontakt sa uloží pod vybraným číslom predvolby.

## Pomocou hlasovej voľby

Hovor môžete uskutočniť vyslovením hlasovej voľby uloženej v pripojenom mobilnom telefóne s funkciou hlasového vytáčania.

- 1 Stlačte tlačidlo CALL, otáčajte ovládacím voličom, až kým nevyberiete položku [SET VOICE DIAL], a stlačte ovládací volič. Prípadne stlačte tlačidlo VOICE, keď je vypnutá funkcia SongPal.
- 2 Vyslovte hlasovú voľbu uloženú v mobilnom telefóne.  
Váš hlas sa rozpozná a uskutoční sa hovor.

## Zrušenie hlasového vytáčania

Stlačte tlačidlo VOICE.

## Dostupné operácie počas hovoru

### Nastavenie hlasitosti zvonenia

Počas prijímu hovoru otáčajte ovládacím voličom.

### Nastavenie hlasitosti hlasu hovoriaceho

Počas hovoru otáčajte ovládacím voličom.

### Nastavenie hlasitosti druhej strany (nastavenie zosilnenia pre mikrofón)

Stlačte tlačidlo MIC.

Nastaviteľné úrovne hlasitosti: [BTP MIC GAIN-LOW], [BTP MIC GAIN-MID], [BTP MIC GAIN-HI].

### Obmedzenie ozveny a šumu (režim potlačenia ozveny alebo šumu)

Stlačte a podržte tlačidlo MIC.

Nastaviteľný režim: [BTP EC/NC-1], [BTP EC/NC-2].

### Prepínanie medzi režimom bez pomoci rúk a s použitím rúk

Stlačením tlačidla MODE počas hovoru prepnete zvuk telefonického hovoru medzi jednotkou a mobilným telefónom.

### Poznámka

V závislosti od mobilného telefónu nemusí byť táto operácia dostupná.

## Užitočné funkcie

# Aplikácia SongPal so zariadením iPhone alebo telefónom so systémom Android

Vyžaduje sa prevzatie aplikácie SongPal (verzie 2.1 alebo novšej) zo služby App Store pre zariadenie iPhone alebo zo služby Google Play pre telefón so systémom Android.



### Poznámky

- Z dôvodu bezpečnosti dodržiavajte miestne zákony a predpisy týkajúce sa dopravy a nepoužívajte túto aplikáciu počas šoférovania.
- Aplikácia SongPal je aplikácia na ovládanie zvukových zariadení od spoločnosti Sony kompatibilných s aplikáciou SongPal pomocou zariadenia iPhone alebo telefónu so systémom Android.
- Funkcie, ktoré možno ovládať pomocou aplikácie SongPal, sa líšia v závislosti od pripojeného zariadenia.
- Ak chcete využívať funkcie aplikácie SongPal, pozrite si podrobnosti zariadenia iPhone alebo telefónu so systémom Android.
- Ďalšie podrobnosti o aplikácii SongPal nájdete na tejto adrese URL: <http://rd1.sony.net/help/speaker/songpal/>

## Vytvorenie pripojenia aplikácie SongPal

- 1 Vytvorte pripojenie BLUETOOTH so zariadením iPhone alebo telefónom so systémom Android (str. 7).
- 2 Spustite aplikáciu SongPal.
- 3 Stlačte a najmenej 2 sekundy podržte tlačidlo ENTER na jednotke.  
Vytvorí sa pripojenie so zariadením iPhone alebo telefónom so systémom Android. Podrobné informácie o operáciách v zariadení iPhone alebo telefóne so systémom Android nájdete v pomocníkovi aplikácie.

### Ak sa zobrazí číslo zariadenia

Skontrolujte, či sa zobrazí číslo (napr. 123456) a potom v zariadení iPhone alebo telefóne so systémom Android vyberte položku [Yes].

### Ukončenie pripojenia

Stlačte a podržte tlačidlo ENTER.

## Výber zdroja alebo aplikácie

Pomocou ovládania môžete vybrať požadovaný zdroj alebo aplikáciu v zariadení iPhone alebo telefóne so systémom Android.

### Výber zdroja

Opakovane stlačte tlačidlo SRC. Prípadne stlačte tlačidlo SRC, otáčaním ovládacieho voliča vyberte požadovaný zdroj a stlačte tlačidlo ENTER.

### Zobrazenie zoznamu zdrojov

Stlačte tlačidlo SRC.

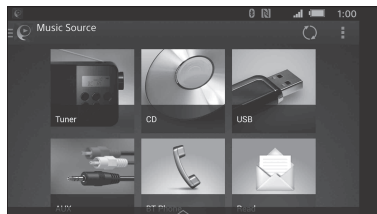

## Hlásenia rôznych informácií pomocou hlasového sprievodcu (iba pri telefónoch so systémom Android)

Po prijatí správy SMS alebo upozornení zo služieb Twitter/Facebook/Calendar a pod. budú tieto správy automaticky ohlásené prostredníctvom reproduktorov jednotky.

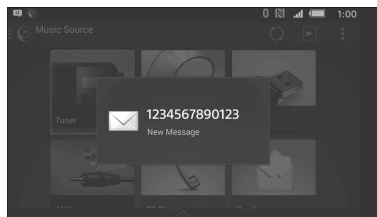

Podrobné informácie o nastaveniach nájdete v pomocníkovi aplikácie.

## Aktivácia rozpoznávania hlasu (iba pri telefónoch so systémom Android)

Zaregistrovaním aplikácií môžete ovládať aplikáciu pomocou hlasových príkazov. Podrobné informácie nájdete v pomocníkovi aplikácie.

## Aktivácia rozpoznávania hlasu

- 1 Rozpoznávanie hlasu aktivujete stlačením tlačidla VOICE.
- 2 Keď sa v telefóne so systémom Android zobrazí položka [Say Source or App], vyslovte do mikrofónu požadovaný hlasový príkaz.

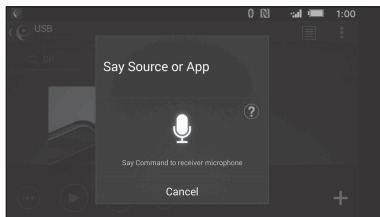

### Poznámky

- Rozpoznávanie hlasu nemusí byť v niektorých prípadoch dostupné.
- V závislosti od výkonu pripojeného telefónu so systémom Android nemusí rozpoznávanie hlasu fungovať správne.
- Počas rozpoznávania hlasu používajte zariadenie v podmienkach s minimalizovaným hlukom, napríklad zvukom motora.

## Odpovedanie na správu SMS (iba pri telefónoch so systémom Android)

Na správu môžete odpovedať pomocou rozpoznávania hlasu.

- 1 Aktivujte rozpoznávanie hlasu a potom vyslovte príkaz Reply. V aplikácii SongPal sa zobrazí okno na zadanie správy.
- 2 Pomocou rozpoznávania hlasu zadajte správu s odpoveďou. V aplikácii SongPal sa zobrazí zoznam kandidátov na odoslanie správy.
- 3 Otáčaním ovládacieho voliča vyberte požadovanú správu a stlačte ovládaci volič. Správa sa odošle.

## Konfigurácia rôznych nastavení

Rozličné nastavenia môžete upraviť prostredníctvom zariadenia iPhone alebo telefónu so systémom Android.

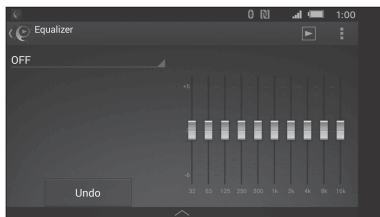

Podrobné informácie o nastaveniach nájdete v pomocníčkovi aplikácie.

## Používanie funkcie Siri Eyes Free

Funkcia Siri Eyes Free umožňuje používať zariadenie iPhone bez pomoci rúk jednoduchým rozprávaním do mikrofónu. Táto funkcia vyžaduje pripojenie zariadenia iPhone k jednotke s automatickým párovaním BLUETOOTH. Dostupnosť je obmedzená na zariadenia iPhone 4s alebo novšie. Skontrolujte, či zariadenie iPhone používa najnovšiu verziu systému iOS.

Musíte vopred dokončiť registráciu BLUETOOTH a konfigurácie pripojenia pre zariadenie iPhone s touto jednotkou. Podrobné informácie nájdete v časti Príprava zariadenia BLUETOOTH (str. 7).

- 1 V zariadení iPhone aktivujte funkciu Siri. Podrobné informácie nájdete v návode na použitie dodanom so zariadením iPhone.
- 2 Stlačte tlačidlo VOICE. Zobrazí sa okno hlasových príkazov.
- 3 Po zapípaní zariadenia iPhone hovorte do mikrofónu. Zariadenie iPhone znova zapípa a funkcia Siri začne reagovať.

### Vypnutie funkcie Siri Eyes Free

Stlačte tlačidlo VOICE.

### Poznámky

- V závislosti od podmienok používania nemusí zariadenie iPhone rozpoznať váš hlas. (Ak sa napríklad nachádzate v pohybujucom sa aute.)
- Na miestach, kde je náročné prijímať signály zariadenia iPhone, nemusí funkcia Siri fungovať správne alebo sa doba odozvy môže oneskoriť.
- V závislosti od prevádzkových podmienok zariadenia iPhone nemusí funkcia Siri fungovať správne alebo sa môže ukončiť.
- Ak prehrávate skladbu zo zariadenia iPhone pomocou zvukového pripojenia BLUETOOTH, po spustení prehrávania skladby prostredníctvom pripojenia BLUETOOTH sa funkcia Siri automaticky ukončí a jednotka sa prepne na zvukový zdroj BLUETOOTH.
- Keď sa funkcia Siri aktivuje počas prehrávania zvuku, jednotka sa môže prepnúť na zvukový zdroj BLUETOOTH, aj keď nevyberiete skladbu, ktorá sa má prehrať.
- Pri pripájaní zariadenia iPhone k portu USB nemusí funkcia Siri fungovať správne alebo sa môže ukončiť.
- Pri pripájaní zariadenia iPhone k jednotke neaktivujte funkciu Siri pomocou zariadenia iPhone. Funkcia Siri nemusí fungovať správne alebo sa môže ukončiť.
- Keď je aktivovaná funkcia Siri Eyes Free, neprehráva sa žiadny zvuk.



## Nastavenia

### Zrušenie režimu DEMO

Ukážku, ktorá sa zobrazí, keď je zdroj vypnutý a zobrazujú sa hodiny, môžete zrušiť.

- 1 Stlačte tlačidlo MENU, otáčajte ovládacím voličom, až kým nevyberiete položku [SET DISPLAY], a stlačte ovládací volič.
- 2 Otáčaním ovládacieho voliča vyberte nastavenie [SET DEMO] a stlačte ovládací volič.
- 3 Otáčaním ovládacieho voliča vyberte nastavenie [SET DEMO-OFF] a stlačte ovládací volič.  
Nastavenie sa dokončilo.
- 4 Dvakrát stlačte tlačidlo  (späť).  
Displej sa prepne späť do režimu normálneho príjmu alebo prehrávania.

### Ovládanie základných nastavení

Môžete nastaviť položky v nasledujúcich kategóriách nastavenia: všeobecné nastavenie (GENERAL), nastavenie zvuku (SOUND), nastavenie zobrazenia (DISPLAY), nastavenie pripojenia BLUETOOTH (BT), nastavenie aplikácie SongPal (SONGPAL). (Nie je k dispozícii, keď je vybratý telefón BT.)

- 1 Stlačte tlačidlo MENU.
- 2 Otáčaním ovládacieho voliča vyberte kategóriu nastavenia a stlačte ovládací volič.  
V závislosti od zdroja a nastavení sa položky, ktoré môžete nastaviť, môžu líšiť.
- 3 Otáčaním ovládacieho voliča vyberte možnosti a stlačte ovládací volič.

#### Návrat na predchádzajúce zobrazenie

Stlačte tlačidlo  (späť).

## Všeobecné nastavenie (GENERAL)

**CLOCK ADJ** (nastavenie hodín) (str. 7)

#### CHARGE

Prepne aktuálnu kapacitu (A) portu USB: [HIGH], [STD].  
(K dispozícii iba vtedy, keď je zdroj vypnutý a zobrazujú sa hodiny.)

#### CAUT ALARM

 (zvukové upozornenie)

Aktivuje zvukové upozornenie: [ON], [OFF] (str. 6).  
(K dispozícii iba vtedy, keď je zdroj vypnutý a zobrazujú sa hodiny.)

#### BEEP

Aktivuje pípanie: [ON], [OFF].

#### AUTO OFF

Vypne sa automaticky po uplynutí požadovaného času, ak je jednotka vypnutá: [NO], [30S] (30 sekúnd), [30M] (30 minút), [60M] (60 minút).

#### STEERING

Služi na registráciu/obnovenie nastavenia diaľkového ovládača volantu.  
(K dispozícii pri pripojení pomocou kábla (nedodáva sa).) (K dispozícii iba vtedy, keď je zdroj vypnutý a zobrazujú sa hodiny.)

#### STR CONTROL

 (ovládanie riadenia)

Služi na výber režimu vstupu pripojeného diaľkového ovládača. Pred použitím zabezpečte zhodu režimu vstupu s pripojeným diaľkovým ovládačom, aby ste predišli poruche.

##### USER

Režim vstupu pre diaľkový ovládač volantu (vyberie sa automaticky po dokončení operácie [STR EDIT] alebo vykonaní operácie [STR RESET]).

##### EXTERNAL

Režim vstupu pre káblový diaľkový ovládač okrem diaľkového ovládača volantu.

#### STR EDIT

 (úprava riadenia)

Služi na registráciu funkcií (SOURCE, ATT, VOL +/-, SEEK +/-, VOICE, CALL) v diaľkovom ovládači volantu:

- 1 Otáčaním ovládacieho voliča vyberte funkciu, ktorú chcete priradiť diaľkovému ovládaču volantu, a stlačte ovládací volič.
- 2 Kým bliká hlásenie [REGISTER], stlačte a podržte tlačidlo na diaľkovom ovládači volantu, ktorému chcete priradiť funkciu. Po dokončení registrácie sa zobrazí hlásenie [REGISTERED].
- 3 Ak chcete zaregistrovať ďalšie funkcie, zopakujte kroky č. 1 a 2.

## STR RESET (obnovenie nastavení riadenia)

Služi na obnovenie nastavenia diaľkového ovládača volantu: [YES], [NO].

### Poznámky

- Počas výberu nastavení je na jednotke k dispozícii len ovládanie pomocou tlačidiel. Z bezpečnostných dôvodov pred výberom tohto nastavenia auto zaparkujte.
- Ak sa počas registrácie vyskytne chyba, všetky predtým zaregistrované informácie sa zachovávajú. Opätovne spustíte registráciu z funkcie, pri ktorej sa vyskytla chyba.
- Táto funkcia nemusí byť v niektorých vozidlách dostupná. Podrobné informácie o kompatibilitie vozidla nájdete na lokalite zákazníckej podpory uvedenej na zadnom kryte.

## AUX AUDIO

Aktivuje zobrazenie zdroja AUX: [ON], [OFF]. (K dispozícii iba vtedy, keď je zdroj vypnutý a zobrazujú sa hodiny.) (Nie je k dispozícii, keď je vytvorené pripojenie aplikácie SongPal.)

## CT (hodiny)

Aktivuje funkciu CT: [ON], [OFF].

## REGIONAL

Obmedzuje príjem na konkrétnu oblasť: [ON], [OFF]. (K dispozícii iba počas príjmu signálu FM.)

## BTM (str. 10)

(K dispozícii iba vtedy, keď je vybratý tuner.)

## FIRMWARE

Kontroluje alebo aktualizuje verziu firmvéru. Podrobnosti nájdete na tejto lokalite zákazníckej podpory:

<http://support.sony-europe.com/>

**FW VERSION** (verzia firmvéru)

Zobrazuje aktuálnu verziu firmvéru.

**FW UPDATE** (aktualizácia firmvéru)

Služi na prechod na postup aktualizácie firmvéru: [YES], [NO].

(K dispozícii iba vtedy, keď je zdroj vypnutý a zobrazujú sa hodiny.)

## Nastavenie zvuku (SOUND)

Táto ponuka nastavenia je k dispozícii vtedy, keď je vybratý ľubovoľný zdroj okrem telefónu BT.

### MEGA BASS

Zosilňuje basový zvuk v synchronizácii s úroveňou hlasitosti: [ON], [OFF].

(Automaticky sa nastaví na hodnotu [OFF], keď je položka [CLEAR AUDIO+] nastavená na hodnotu [ON].)

## CLEAR AUDIO+

Reprodukuje zvuk optimalizáciou digitálneho signálu prostredníctvom nastavení zvuku, ktoré odporúča spoločnosť Sony: [ON], [OFF]. (Automaticky sa nastaví na hodnotu [OFF], keď sa zmení nastavenie [EQ10 PRESET] alebo je položka [MEGA BASS] nastavená na hodnotu [ON].)

## EQ10 PRESET

Služi na výber z 10 kriviek ekvalizéra alebo vypnutie: [OFF], [R AND B], [ROCK], [POP], [DANCE], [HIP-HOP], [ELECTRONICA], [JAZZ], [SOUL], [COUNTRY], [CUSTOM].

Nastavenie krivky ekvalizéra pre každý zdroj možno uložiť do pamäte.

## EQ10 SETTING

Nastaví hodnotu [CUSTOM] položky EQ10.

### BASE

Nastaví predvolenú krivku ekvalizéra ako základ pre ďalšie prispôbenie: [BAND1] 32 Hz, [BAND2] 63 Hz, [BAND3] 125 Hz, [BAND4] 250 Hz, [BAND5] 500 Hz, [BAND6] 1 kHz, [BAND7] 2 kHz, [BAND8] 4 kHz, [BAND9] 8 kHz, [BAND10] 16 kHz. Hlasitosť možno nastaviť v krokoch po 1 dB v rozsahu -6 dB až +6 dB.

## POSITION (miesto počúvania)

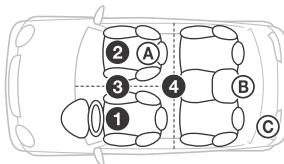

### F/R POSITION (predná alebo zadná poloha)

Simuluje prirodzené zvukové pole oneskorením zvukového výstupu z reproduktorov podľa vašej polohy:

① [FRONT L] (vpredú vľavo),

② [FRONT R] (vpredú vpravo),

③ [FRONT] (vpredú v strede),

④ [ALL] (stred vozidla),

[OFF] (žiadna nastavená poloha).

**ADJ POSITION\*** (nastavenie polohy)

Presné nastavenie polohy pri počúvaní:

[+3] - [CENTER] - [-3].

**SW POSITION\*** (poloha hlbokotónového reproduktora)

Ⓐ [NEAR] (blízko),

Ⓑ [NORMAL] (normálne),

Ⓒ [FAR] (ďaleko).

## BALANCE

Služi na nastavenie vyváženia zvuku: [RIGHT-15] - [CENTER] - [LEFT-15].

## FADER

Služi na nastavenie relatívnej úrovne: [FRONT-15] - [CENTER] - [REAR-15].

---

**DSEE** (technológia na zlepšenie digitálneho zvuku)

Zlepšuje digitálne komprimovaný zvuk obnovovaním vysokých frekvencií, ktoré sa stratili pri kompresii.

Toto nastavenie možno uložiť do pamäte pre každý zdroj okrem tunera.

Služi na výber režimu DSEE: [ON], [OFF].

---

**AAV** (rozšírené nastavenie automatickej hlasitosti)

Služi na nastavenie hlasitosti pri prehrávaní všetkých zdrojov prehrávania na optimálnu úroveň: [ON], [OFF].

---

**REARBAS ENH** (zosilnenie zadných basov)

Režim zosilnenia zadných basov zlepšuje basový zvuk použitím nízkopriepustného filtra na zadné reproduktory. Táto funkcia umožňuje, aby zadné reproduktory pracovali ako hlbokotónový reproduktor, ak žiadny nie je pripojený.

(Dostupné iba po nastavení funkcie [SUBW DIRECT] na možnosť [OFF].)

**RBE MODE** (režim zosilnenia zadných basov)

Služi na výber režimu zosilnenia zadných basov: [1], [2], [3], [OFF].

**LPF FREQ** (frekvencia nízkopriepustného filtra)

Služi na výber medznej frekvencie

hlbokotónového reproduktora:

[50Hz], [60Hz], [80Hz], [100Hz], [120Hz].

**LPF SLOPE** (sklon nízkopriepustného filtra)

Služi na výber sklonu nízkopriepustného filtra:

[1], [2], [3].

---

**SUBW DIRECT** (priame pripojenie hlbokotónového reproduktora)

Môžete používať hlbokotónový reproduktor bez výkonového zosilňovača, keď je pripojený ku káblu zadných reproduktorov. (Dostupné iba po nastavení funkcie [RBE MODE] na možnosť [OFF].)

Pripojte 4- až 8-ohmový hlbokotónový reproduktor k niektorému z káblov zadných reproduktorov. Nepripájajte reproduktor k druhému káblu zadných reproduktorov.

**SUBW MODE** (režim hlbokotónového reproduktora)

Služi na výber režimu hlbokotónového reproduktora: [1], [2], [3], [OFF].

**SUBW PHASE** (fáza hlbokotónového

reproduktora)

Služi na výber fázy hlbokotónového reproduktora: [NORM], [REV].

**SW POSITION\*** (poloha hlbokotónového reproduktora)

Služi na výber polohy hlbokotónového reproduktora: [NEAR], [NORMAL], [FAR].

**LPF FREQ** (frekvencia nízkopriepustného filtra)

Služi na výber medznej frekvencie

hlbokotónového reproduktora:

[50Hz], [60Hz], [80Hz], [100Hz], [120Hz].

**LPF SLOPE** (sklon nízkopriepustného filtra)

Služi na výber sklonu nízkopriepustného filtra:

[1], [2], [3].

---

**SUB WOOFER**

**SUBW LEVEL** (úroveň hlbokotónového reproduktora)

Služi na nastavenie úrovne hlasitosti hlbokotónového reproduktora:

[+10 dB] – [0 dB] – [-10 dB].

(Najnižšie zobrazené nastavenie je [ATT].)

**SUBW PHASE** (fáza hlbokotónového reproduktora)

Služi na výber fázy hlbokotónového reproduktora: [NORM], [REV].

**SW POSITION\*** (poloha hlbokotónového reproduktora)

Služi na výber polohy hlbokotónového reproduktora: [NEAR], [NORMAL], [FAR].

**LPF FREQ** (frekvencia nízkopriepustného filtra)

Služi na výber medznej frekvencie

hlbokotónového reproduktora:

[50Hz], [60Hz], [80Hz], [100Hz], [120Hz].

**LPF SLOPE** (sklon nízkopriepustného filtra)

Služi na výber sklonu nízkopriepustného filtra:

[1], [2], [3].

---

**HPF** (vysokopriepustný filter)

**HPF FREQ** (frekvencia vysokopriepustného filtra)

Výber medznej frekvencie predného alebo zadného reproduktora: [OFF], [50Hz], [60Hz], [80Hz], [100Hz], [120Hz].

**HPF SLOPE** (sklon vysokopriepustného filtra)

Služi na výber sklonu vysokopriepustného filtra

(účinný iba pri nastavení položky [HPF FREQ]

na inú hodnotu ako [OFF]): [1], [2], [3].

---

**AUX VOLUME** (úroveň hlasitosti zvuku zo zariadenia AUX)

Služi na nastavenie úrovne hlasitosti každého pripojeného prídavného zariadenia:

[+18 dB] – [0 dB] – [-8 dB].

Toto nastavenie umožňuje spoločné prispôsobenie úrovne hlasitosti rôznych zdrojov.

---

**BTA VOLUME** (úroveň hlasitosti zvuku zo zariadenia BLUETOOTH)

Služi na nastavenie úrovne hlasitosti každého pripojeného zariadenia BLUETOOTH:

[+6 dB] – [0 dB] – [-6 dB].

Toto nastavenie umožňuje spoločné prispôsobenie úrovne hlasitosti rôznych zdrojov.

---

\* Nezobrazuje sa, keď je položka [F/R POSITION] nastavená na hodnotu [OFF].

---

## Nastavenie zobrazenia (DISPLAY)

---

### DEMO (ukážka)

Aktivuje zobrazenie ukážky: [ON], [OFF].

---

### DIMMER

Služi na stlmenie displeja: [ON], [OFF], [AT] (automaticky)  
(možnosť [AT] je k dispozícii, len keď je pripojený riadiaci kábel osvetlenia a zapnuté predné svetlo).

---

### SUB DISPLAY

Služi na výber položky, ktorá sa zobrazí ako doplnková informácia: [SOURCE], [CLOCK].

---

### BUTTON COLOR

Služi na nastavenie predvolenej alebo prispôbenej farby tlačidiel.

#### COLOR

Služi na výber z 15 predvolených farieb a 1 prispôbenej farby.

#### CUSTOM COLOR

Služi na registráciu prispôbenej farby tlačidiel.

RGB RED, RGB GREEN, RGB BLUE

Rozsah nastavenia farieb: [0] – [32]  
(hodnotu [0] nemožno pre niektoré rozsahy farieb nastaviť).

---

### DSPL COLOR (farba zobrazenia)

Služi na nastavenie predvolenej alebo prispôbenej farby zobrazenia.

#### COLOR

Služi na výber z 15 predvolených farieb a 1 prispôbenej farby.

#### CUSTOM COLOR

Služi na registráciu prispôbenej farby zobrazenia.

RGB RED, RGB GREEN, RGB BLUE

Rozsah nastavenia farieb: [0] – [32]  
(hodnotu [0] nemožno pre niektoré rozsahy farieb nastaviť).

---

### ALL COLOR

Služi na nastavenie predvolenej alebo prispôbenej farby zobrazenia a tlačidiel.

#### COLOR

Služi na výber z 15 predvolených farieb a 1 prispôbenej farby.

#### CUSTOM COLOR

Služi na registráciu prispôbenej farby zobrazenia a tlačidiel.

RGB RED, RGB GREEN, RGB BLUE

Rozsah nastavenia farieb: [0] – [32]  
(hodnotu [0] nemožno pre niektoré rozsahy farieb nastaviť).

---

---

### SOUND SYNC (synchronizácia zvuku)

Služi na výber farby so synchronizáciou zvuku: [ON], [OFF].

---

### WHITE MENU

Ponuku môžete zobraziť zreteľnejšie (pomocou bielej) bez ohľadu na nastavenie farieb: [ON], [OFF].

---

### START WHITE

Po stlačení tlačidla SRC sa zobrazenie a tlačidlá na hlavnej jednotke zmenia na bielo raz a potom sa zmenia na prispôbenú farbu: [ON], [OFF].

---

### MOTION DSPL (funkcia Motion Display)

Služi na zobrazovanie pohyblivých vzorov: [ON], [OFF], [SA] (spektrálny analyzátor).

---

### AUTO SCROLL

Služi na automatické posúvanie dlhých položiek: [ON], [OFF].  
(Nie je k dispozícii, keď je vybraná položka AUX alebo tuner.)

---

---

## Nastavenie pripojenia BLUETOOTH (BT)

---

### PAIRING (str. 8)

---

### PHONE BOOK (str. 13)

---

### REDIAL (str. 14)

---

### RECENT CALL (str. 14)

---

### VOICE DIAL (str. 14)

---

### DIAL NUMBER (str. 14)

---

### RINGTONE

Služi na výber vyzváňania tejto jednotky alebo pripojeného mobilného telefónu: [1] (táto jednotka), [2] (mobilný telefón).

---

### AUTO ANSWER

Nastaví túto jednotku tak, aby automaticky odpovedala na prichádzajúci hovor: [OFF], [1] (o 3 sekundy), [2] (o 10 sekúnd).

---

### AUTO PAIR (automatické párovanie)

Automaticky začne párovanie zariadení BLUETOOTH, keď je prostredníctvom rozhrania USB pripojené zariadenie s operačným systémom iOS verzie 5.0 alebo novšej: [ON], [OFF].

---

### BT SIGNL (signál BLUETOOTH) (str. 8)

Zapína a vypína funkciu BLUETOOTH.

---

## BT INIT (inicializácia BLUETOOTH)

Inicializuje všetky nastavenia spojené s funkciou BLUETOOTH (informácie o párovaní, predvoľba čísel, informácie o zariadení atď.): [YES], [NO]. Pri likvidácii jednotky inicializujte všetky nastavenia.  
(K dispozícii iba vtedy, keď je zdroj vypnutý a zobrazujú sa hodiny.)

## Nastavenie aplikácie SongPal (SONGPAL)

Služí na vytvorenie a ukončenie funkcie (pripojenia) SongPal.

## Ďalšie informácie

### Aktualizácia firmvéru

Firmvér tejto jednotky môžete aktualizovať na tejto lokalite zákazníckej podpory: <http://support.sony-europe.com/>  
Ak chcete aktualizovať firmvér, navštívte lokalitu zákazníckej podpory a postupujte podľa pokynov online.

### Preventívne opatrenia

- Ak bolo auto zaparkované na priamom slnečnom svetle, najskôr nechajte jednotku vychladnúť.
- Nenechávajte predný panel ani zvukové zariadenia vo vnútri auta, inak môže dôjsť k poruche v dôsledku vysokej teploty spôsobenej priamym slnečným svetlom.
- Elektrická anténa sa rozťahne automaticky.

### Kondenzácia vlhkosti

Ak sa vnútri jednotky vyskytne kondenzácia vlhkosti, vyberte disk a počkajte približne hodinu, kým sa nevysuší. V opačnom prípade jednotka nebude fungovať správne.

### Zachovanie vysokej kvality zvuku

Na jednotku ani na disky nešpliechajte kvapaliny.

### Poznámky k diskom

- Disky nevystavujte priamemu slnečnému svetlu ani zdrojom tepla, napríklad prieduchom horúceho vzduchu, ani ich nenechávajte v aute zaparkovanom na priamom slnečnom svetle.
- Pred prehrávaním utrite disky pomocou čistiacej tkaniny, pričom postupujte od stredu k okrajom. Nepoužívajte rozpúšťadlá ako benzín, riedidlo alebo komerčné čistiace prostriedky.
- Táto jednotka je navrhnutá na prehrávanie diskov, ktoré spĺňajú štandard pre kompaktné disky (CD). Disky DualDisc a niektoré hudobné disky kódované pomocou technológií na ochranu autorských práv nespĺňajú štandard pre kompaktné disky (CD), a preto ich táto jednotka nemusí dokázať prehrať.
- Disky, ktoré jednotka NEDOKÁŽE prehrať:
  - Disky, na ktorých sú prilepené etikety, nálepky alebo lepiaca páska či papier. Mohlo by dôjsť k poruche alebo k poškodeniu disku.
  - Disky neštandardných tvarov (napríklad srdce, štvorec, hviezda). Pri pokuse o prehrávanie by sa mohla poškodiť jednotka.
  - Disky s priemerom 8 cm.



## Poznámky k diskom CD-R/CD-RW

- Ak disk s viacerými reláciami začína reláciou CD-DA, rozpozná sa ako disk CD-DA a ďalšie relácie sa neprehrávajú.
- Disky, ktoré jednotka NEDOKÁŽE prehrávať:
  - disky CD-R/CD-RW s nízkou kvalitou záznamu,
  - disky CD-R/CD-RW nahraté pomocou nekompatibilného nahrávacieho zariadenia,
  - nesprávne finalizované disky CD-R/CD-RW,
  - disky CD-R/CD-RW, ktoré nie sú nahraté vo formáte hudobných diskov CD alebo formáte MP3 v súlade s normou ISO9660 Level 1/ Level 2, Joliet/Romeo alebo s viacerými reláciami.

## Poradie prehrávania súborov MP3, WMA a AAC

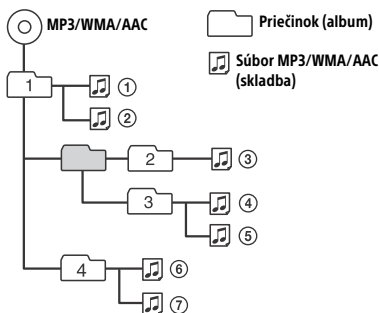

## O zariadení iPod

- Pripojiť môžete nasledujúce modely zariadenia iPod. Skôr než začnete zariadenia iPod používať, aktualizujte ich softvér na najnovšiu verziu.

Kompatibilné modely zariadení iPhone a iPod

| Kompatibilný model         | Bluetooth® | USB |
|----------------------------|------------|-----|
| iPhone 5s                  | ○          | ○   |
| iPhone 5c                  | ○          | ○   |
| iPhone 5                   | ○          | ○   |
| iPhone 4s                  | ○          | ○   |
| iPhone 4                   | ○          | ○   |
| iPhone 3GS                 | ○          | ○   |
| iPhone 3G*                 |            | ○   |
| iPod touch (5. generácie)  | ○          | ○   |
| iPod touch (4. generácie)  | ○          | ○   |
| iPod touch (3. generácie)* |            | ○   |

| Kompatibilný model         | Bluetooth® | USB |
|----------------------------|------------|-----|
| iPod touch (2. generácie)* |            | ○   |
| iPod classic*              |            | ○   |
| iPod nano (7. generácie)*  |            | ○   |
| iPod nano (6. generácie)*  |            | ○   |
| iPod nano (5. generácie)*  |            | ○   |
| iPod nano (4. generácie)*  |            | ○   |
| iPod nano (3. generácie)*  |            | ○   |

\* Aplikácia SongPal nepodporuje zariadenia iPhone 3G, iPod touch (3. generácie), iPod touch (2. generácie), iPod classic a iPod nano.

- Spojenia „Made for iPod“ a „Made for iPhone“ znamenajú, že elektronické príslušenstvo bolo vytvorené špeciálne na pripojenie k zariadeniu iPod alebo iPhone a vývojová spoločnosť zaručuje, že spĺňa výkonnostné normy spoločnosti Apple. Spoločnosť Apple nezodpovedá za prevádzku zariadenia ani za súlad s bezpečnostnými a regulačnými normami. Používanie tohto príslušenstva so zariadením iPod alebo iPhone môže ovplyvňovať bezdrôtovú prevádzku.

Ak máte nejaké otázky alebo problémy s jednotkou, ktoré nie sú zahrnuté v tejto príručke, obráťte sa na najbližšieho predajcu produktov spoločnosti Sony.

## Údržba

### Čistenie konektorov

Jednotka nemusí fungovať správne, ak konektory medzi jednotkou a predným panelom nie sú čisté. S cieľom predísť tomuto problému odpojte predný panel (str. 6) a vatovou tyčinkou vyčistite konektory. Nepoužívajte nadmernú silu. V opačnom prípade môže dôjsť k poškodeniu konektorov.

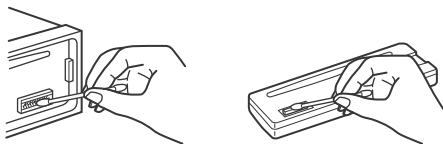

### Poznámky

- Z bezpečnostných dôvodov pred čistením konektorov vypnite zapalovanie a vyberte kľúč zo zapalovania.
- Nikdy sa nedotýkajte konektorov priamo prstami ani žiadnym kovovým zariadením.

# Technické parametre

## Tuner

### FM

Ladiaci rozsah: 87,5 – 108,0 MHz

Konektor antény:

Konektor externej antény

Medzifrekvencia:

FM CCIR: -1 956,5 až -487,3 kHz  
a +500,0 až +2 095,4 kHz

Použiteľná citlivosť: 8 dBf

Selektivita: 75 dB pri 400 kHz

Pomer signálu a šumu: 73 dB

Oddelenie: 50 dB pri 1 kHz

Frekvenčná charakteristika: 20 – 15 000 Hz

### MW/LW

Ladiaci rozsah:

MW: 531 – 1 602 kHz

LW: 153 – 279 kHz

Konektor antény:

Konektor externej antény

Citlivosť: MW: 26 µV, LW: 50 µV

## Prehrávač diskov CD

Pomer signálu a šumu: 120 dB

Frekvenčná charakteristika: 10 – 20 000 Hz

Kolisanie a flutter: pod hranicou merateľnosti

Maximálny počet: (len disky CD-R/CD-RW)

– priečinkov (albumov): 150 (vrátane koreňového priečinka)

– súborov (skladieb) a priečinkov: 300 (môže byť menej ako 300, ak názvy priečinkov alebo súborov obsahujú veľa znakov)

– znakov, ktoré možno zobrazit pre názov priečinka alebo súboru: 32 (Joliet)/64 (Romeo)

Zodpovedajúci kodek: MP3 (.mp3), WMA (.wma) a AAC (.m4a)

## Prehrávač USB

Rozhranie: USB (vysokorýchlostné)

Maximálny prúd: 1,5 A

Maximálny počet rozpoznateľných skladieb: 10 000

Zodpovedajúci kodek:

MP3 (.mp3), WMA (.wma), WAV (.wav),

AAC (.m4a), AAC (.mp4) a FLAC (.flac)

## Bezdrôtová komunikácia

Komunikačný systém:

BLUETOOTH štandardná verzia 3.0

Výstup:

Štandardné zariadenie BLUETOOTH,  
energetická trieda 2  
(max. +4 dBm)

Maximálny komunikačný rozsah:

Čiara priamej viditeľnosti približne 10 m\*1

Frekvenčné pásmo:

Pásmo 2,4 GHz (2,4000 – 2,4835 GHz)

Spôsob modulácie: FHSS

Kompatibilné profily BLUETOOTH\*2:

A2DP (Advanced Audio Distribution Profile) 1.3

AVRCP (Audio Video Remote Control Profile) 1.5

HFP (Handsfree Profile) 1.6

PBAP (Phone Book Access Profile)

SPP (Serial Port Profile)

MAP (Message Access Profile)

HID (Human Interface Device Profile)

Zodpovedajúci kodek:

SBC (.sbc) a AAC (.m4a)

\*1 Skutočný rozsah sa bude líšiť v závislosti od takých faktorov, ako sú prekážky medzi zariadeniami, magnetické polia v okolí mikrovlnnej rúry, statická elektrina, citlivosť príjmu, výkon antény, operačný systém, softvérová aplikácia atď.

\*2 Štandardné profily BLUETOOTH signalizujú účel komunikácie BLUETOOTH medzi zariadeniami.

## Výkonový zosilňovač

Výstup: výstup z reproduktorov

Impedancia reproduktorov: 4 – 8 ohmov

Maximálny výstupný výkon: 100 W × 4  
(pri 4 ohmoch)

## Všeobecné

Výstupy:

Konektor zvukových výstupov: predný, zadný,

hlbokotónový reproduktor

Konektor elektrickej antény/ovládania

výkonového zosilňovača (REM OUT)

Vstupy:

Vstupný konektor diaľkového ovládača

Vstupný konektor antény

Vstupný konektor MIC

Vstupný konektor AUX (stereofónny minikonektor)

Port USB

Požiadavky na napájanie: batéria do automobilu

12 V, jednosmerný prúd (záporné uzemnenie)

Menovitá spotreba prúdu: 10 A

Rozmery:

približne 178 mm × 50 mm × 178 mm (š/v/h)

Montážne rozmery:

približne 182 mm × 53 mm × 161 mm (š/v/h)

Hmotnosť: približne 1,3 kg

Obsah balenia:

Hlavná jednotka (1)

Mikrofón (1)

Súčiastky na inštaláciu a pripojenie (1 súprava)

Váš predajca nemusí mať k dispozícii niektoré položky z vyššie uvedeného príslušenstva. Podrobné informácie si vyžiadajte od predajcu.

Dizajn a technické parametre sa môžu zmeniť bez predchádzajúceho upozornenia.

## Autorské práva

Slovná značka a logá Bluetooth® sú registrovaným ochrannými známkami, ktoré vlastní spoločnosť Bluetooth SIG, Inc., a spoločnosť Sony Corporation používa takéto známky na základe licencie. Ostatné ochranné známky a obchodné názvy patria príslušným vlastníkom.

Značka N je ochrannou známkou alebo registrovanou ochrannou známkou spoločnosti NFC Forum, Inc. v USA a iných krajinách.

Windows Media je registrovanou ochrannou známkou alebo ochrannou známkou spoločnosti Microsoft Corporation v USA alebo iných krajinách.

Tento produkt je chránený určitými právami duševného vlastníctva spoločnosti Microsoft Corporation. Používanie alebo distribúcia takejto technológie oddelene od tohto produktu je zakázaná bez licencie od spoločnosti Microsoft alebo jej oprávnenej dcérskej spoločnosti.

iPhone, iPod, iPod classic, iPod nano, iPod touch a Siri sú ochrannými známkami spoločnosti Apple Inc., ktoré sú registrované v USA a iných krajinách. App Store je servisná známka spoločnosti Apple Inc.

Na technológiu a patenty kódovania zvuku MPEG Layer-3 poskytli licenciu spoločnosti Fraunhofer IIS a Thomson.

Google, Google Play a Android sú ochrannými známkami spoločnosti Google Inc.

### libFLAC

Copyright (C) 2000 – 2009 Josh Coalson  
Copyright (C) 2011 – 2013 Xiph.Org Foundation

Ďalšia distribúcia a používanie v zdrojovej a binárnej forme, či už so zmenami, alebo bez zmien, sa povoľujú pri splnení nasledujúcich podmienok:

- V ďalších distribúciách zdrojového kódu sa musí zachovať oznámenie o autorských právach uvedené vyššie, tento zoznam podmienok a nasledujúce odopretie záruk.
- V ďalších distribúciách v binárnej forme sa musí reprodukovat oznámenie o autorských právach uvedené vyššie, tento zoznam podmienok a nasledujúce odopretie záruk, a to v dokumentácii alebo iných materiáloch poskytovaných s distribúciou.
- Názov nadácie Xiph.org ani mená jej prispievateľov sa bez predchádzajúceho výslovného písomného povolenia nesmú použiť na podporu ani propagáciu produktov odvodených z tohto softvéru.

TENTO SOFTVÉR POSKYTUJÚ VLASTNÍCI AUTORSKÝCH PRÁV A PRISPIEVATELIA „TAK, AKO JE“ A ODMIETAJÚ AKÉKOLVEK VÝSLOVNÉ ALEBO IMPLICITNÉ ZÁRUKY VRÁTANE, ALE NIE VÝHRADNE, IMPLICITNÝCH ZÁRUK OBCHODOVATEĽNOSTI A VHODNOSTI NA KONKRÉTNY ÚČEL. NADÁCIA ANI PRISPIEVATELIA NEBUDÚ V ŽIADNOM PRÍPADE ZODPOVEDAŤ ZA ŽIADNE PRIAME, NEPRIAME, NÁHODNÉ, ZVLÁŠTNE, ZNAČNÉ ANI NÁSLEDNÉ ŠKODY (VRÁTANE, ALE NIE VÝHRADNE, ZAOBSTARANIA NÁHRADNÉHO TOVARU ALEBO SLUŽIEB, NEMOŽNOSTI POUŽÍVANIA, STRATY ÚDAJOV ALEBO ZISKU, PRÍPADNE PRERUŠENIA PODNIKANIA) BEZ OHLADU NA PRÍČINU A TEÓRIU ZODPOVEDNOSTI, ČI UŽ NA ZÁKLADE ZMLUVY, PRESNE VYMEDZENEJ ZODPOVEDNOSTI, ALEBO PORUŠENIA PRÁVA (VRÁTANE ZANEDBANIA ALEBO Z INÉHO DÔVODU), KTORÉ AKÝMKOLVEK SPÔSOBOM VZNIKŇÚ V DÔSLEDKU POUŽÍVANIA TOHTO SOFTVÉRU, A TO AJ V PRÍPADE, AK BOLA MOŽNOSŤ TAKÝCHTO ŠKÔD OZNÁMENÁ.

## Riešenie problémov

Nasledujúci kontrolný zoznam vám pomôže vyriešiť problémy, s ktorými sa môžete stretnúť pri používaní jednotky.

Skôr ako prejdete kontrolným zoznamom uvedeným nižšie, skontrolujte pripojenie a prevádzkové postupy.

Podrobné informácie o používaní poistky a odpojení jednotky od palubnej dosky nájdete v časti Pripojenie a inštalácia (str. 29).

Ak sa problém nevyrieši, navštívte lokalitu zákazníckej podpory uvedenú na zadnom kryte.

### Všeobecné

#### Pri prehrávaní pri vysokej hlasitosti sa jednotka vypne.

- Napájanie z napájacieho kábla auta nemusí byť dostatočné.
  - Skontrolujte elektrické pripojenie. Ak je toto pripojenie v poriadku, vytvorte elektrické pripojenie priamo k batérii.
  - Ak sa situácia nezlepší, obráťte sa na najbližšieho predajcu.

#### Nereprodukuje sa zvuk alebo je zvuk veľmi slabý.

- Poloha ovládača potenciometra [FADER] nie je nastavená pre 2-reproduktorový systém.
- Hlasitosť jednotky alebo pripojeného zariadenia je veľmi nízka.
  - Zvýšte hlasitosť jednotky a pripojeného zariadenia.

#### Nepočúť pípanie.

- Je pripojený voliteľný výkonový zosilňovač a nepoužívate zabudovaný zosilňovač.



---

### **Obsah pamäte je vymazaný.**

- Stlačili ste tlačidlo obnovenia nastavení.
  - Uložte obsah späť do pamäte.
- Kábel napájania alebo batéria sú odpojené alebo nie sú pripojené správne.

---

### **Uložené stanice a správny čas sú vymazané. Poistka je vypálená.**

- Pri prepnutí polohy zapalovania sa tvorí šum.**
- Káble sa presne nezhodujú s konektorom napájania príslušenstva auta.

---

### **Počas prehrávania alebo príjmu sa spustí režim ukážky.**

- Ak sa pri nastavení položky [DEMO-ON] počas 5 minút nevykoná žiadna operácia, spustí sa režim ukážky.
  - Nastavte položku [DEMO-OFF] (str. 20).

---

### **Zobrazenie zmizne z okna displeja alebo sa v ňom neobjaví.**

- Stlmenie svetla je nastavené na hodnotu [DIMMER-ON] (str. 20).
- Zobrazenie zmizne, ak stlačíte a podržíte tlačidlo OFF.
  - Podržte stlačené tlačidlo OFF na jednotke, až kým sa na displeji neobjaví zobrazenie.
- Konektory sú znečistené (str. 22).

---

### **Tlačidlá na ovládanie nefungujú.**

#### **Disk sa nevysunie.**

- Pripojenie nie je správne.
  - Skontrolujte pripojenie jednotky.
    - Ak sa situácia nezlepší, stlačte tlačidlo RESET (str. 7).
  - Obsah uložený v pamäti sa vymaže.
- Z dôvodu bezpečnosti neobnovujte nastavenia jednotky počas šoférovania.

---

## **Rozhlasový príjem**

### **Príjem staníc je nemožný.**

#### **Zvuk je prerušovaný šumom.**

- Pripojenie nie je správne.
  - Skontrolujte pripojenie antény auta.
  - Ak sa anténa auta nerozťiahne, skontrolujte pripojenie radiaceho kábla elektrickej antény.

---

### **Ladenie predvolieb nie je možné.**

- Signál vysielania je príliš slabý.

---

## **System RDS**

### **Po niekoľkých sekundách počúvania sa spustí vyhľadávanie.**

- Stanica neposkytuje informácie o dopravnej situácii alebo má slabý signál.
  - Vypnite funkciu TA (str. 10).

---

### **Neposkytujú sa hlásenia o dopravnej situácii.**

- Aktivujte funkciu TA (str. 10).
- Stanica nevysiela žiadne hlásenia o dopravnej situácii napriek tomu, že patrí do kategórie TP.
  - Naladte inú stanicu.

---

### **Položka PTY zobrazuje hodnotu [- - - - -].**

- Aktuálna stanica nie je stanicou RDS.
- Neprijímajú sa údaje RDS.
- Stanica nešpecifikuje typ programu.

---

### **Bliká názov programovej služby.**

- Pre aktuálnu stanicu neexistuje žiadna alternatívna frekvencia.
  - Kým bliká názov programovej služby, stlačte tlačidlo SEEK +/- . Zobrazí sa hlásenie [PI SEEK] a jednotka začne vyhľadávať inú frekvenciu s rovnakými údajmi PI (identifikácia programu).

---

## **Prehrávanie diskov CD**

### **Disk sa neprehráva.**

- Chybný alebo znečistený disk.
- Disk CD-R/CD-RW nie je určený na zvukové použitie (str. 22).

---

### **Súbory MP3/WMA/AAC nemožno prehrávať.**

- Disk je nekompatibilný s formátom MP3/WMA/AAC a verziou. Podrobné informácie o prehrateľných diskoch a formátoch nájdete na lokalite zákaznickej podpory uvedenej na zadnom kryte.

---

### **Prehranie súborov MP3/WMA/AAC trvá dlhšie ako pri iných súboroch.**

- Spustenie prehrávania trvá dlhšie pri nasledujúcich diskoch:
  - disk nahratý so zložitou stromovou štruktúrou,
  - disk nahratý vo formáte viacerých relácií,
  - disk, na ktorý možno pridávať údaje.

---

### **Zvuk je trhaný.**

- Chybný alebo znečistený disk.

---

## **Prehrávanie zo zariadenia USB**

### **Položky nemožno prehrávať cez rozbočovač USB.**

- Táto jednotka nedokáže rozpoznať zariadenia USB cez rozbočovač USB.

---

### **Prehratie zo zariadenia USB trvá dlhšie.**

- Zariadenie USB obsahuje súbory so zložitou stromovou štruktúrou.

---

### **Zvuk je prerušovaný.**

- Zvuk môže byť prerušovaný pri vysokej bitovej rýchlosti viac ako 320 kb/s.

---

### Nemožno prehrať zvukový súbor.

- Nepodporuje sa zariadenie USB naformátované pomocou iných systémov súborov než FAT16 alebo FAT32.\*

\* Táto jednotka podporuje systémy FAT16 a FAT32, niektoré zariadenia USB však nemusia podporovať obidva systémy FAT. Podrobné informácie nájdete v návode na použitie jednotlivých zariadení USB alebo sa obráťte na ich výrobcu.

---

## Funkcia NFC

### Pripojenie jedným dotykom (NFC) nie je možné.

- Ak smartfón neregaguje na dotyk:
  - Skontrolujte, či je funkcia NFC smartfónu zapnutá.
  - Premiestnite časť smartfónu so značkou N bližšie k časti tejto jednotky so značkou N.
  - Ak sa smartfón nachádza v puzdre, vyberte ho.
- Citlivosť prijímača funkcie NFC závisí od zariadenia.  
Ak pripojenie jedným dotykom so smartfónom niekoľkokrát zlyhá, vytvorte pripojenie BLUETOOTH manuálne.

---

## Funkcia BLUETOOTH

### Pripojené zariadenie nedokáže zistiť túto jednotku.

- Pred spárovaním nastavte túto jednotku do pohotovostného režimu párovania.
- Počas pripojenia k zariadeniu BLUETOOTH túto jednotku nemožno detegovať v inom zariadení.
  - Odpojte aktuálne pripojenie a vyhľadajte túto jednotku v inom zariadení.
- Po spárovaní zariadenia zapnite výstup signálu BLUETOOTH (str. 8).

---

### Pripojenie nie je možné.

- Pripojenie je ovládané z jednej strany (tejto jednotky alebo zariadenia BLUETOOTH), nie oboch.
  - Pripojte sa k tejto jednotke zo zariadenia BLUETOOTH alebo naopak.

---

### Názov zisteného zariadenia sa nezobrazí.

- V závislosti od stavu druhého zariadenia nemusí byť možné získať názov.

---

### Nepočúť zvonenie.

- Počas príjmu hovoru nastavte hlasitosť otáčaním ovládacieho voliča.
- V závislosti od pripojeného zariadenia sa zvonenie nemusí odoslať správne.
  - Nastavte položku [RINGTONE] na hodnotu [1] (str. 20).
- Predné reproduktory nie sú pripojené k jednotke.
  - Pripojte predné reproduktory k jednotke. Zvonenie sa reprodukuje len z predných reproduktorov.

---

### Hlas hovoriaceho nepočúť.

- Predné reproduktory nie sú pripojené k jednotke.
  - Pripojte predné reproduktory k jednotke. Hlas hovoriaceho sa reprodukuje len z predných reproduktorov.

---

### Partner hovoru tvrdí, že hlasitosť je príliš nízka alebo vysoká.

- Adekvátne nastavte hlasitosť pomocou nastavenia zosilnenia pre mikrofón (str. 14).

---

### V telefonických konverzáciách počúť ozvenu alebo šum.

- Znížte hlasitosť.
- Nastavte režim EC/NC na hodnotu [BTP EC/NC-1] alebo [BTP EC/NC-2] (str. 14).
- Ak je okolitý hluk iný ako zvuk telefonického hovoru hlasný, pokúste sa znížiť tento hluk. Príklad: Ak je otvorené okno a z ulice počúť hlasný hluk a pod., zatvorte okno. Ak je hlasná klimatizácia, znížte výkon klimatizácie.

---

### Telefón nie je pripojený.

- Keď sa prehráva zvuk zo zariadenia BLUETOOTH, telefón sa nepripojí, ani keď stlačíte tlačidlo CALL.
  - Pripojte sa z telefónu.

---

### Kvalita zvuku telefónu je slabá.

- Kvalita zvuku telefónu závisí od podmienok príjmu mobilného telefónu.
  - Premiestnite auto na miesto, kde môžete zlepšiť príjem slabého signálu mobilného telefónu.

---

### Hlasitosť pripojeného zvukového zariadenia je nízka (vysoká).

- Úroveň hlasitosti sa bude líšiť v závislosti od zvukového zariadenia.
  - Nastavte hlasitosť pripojeného zvukového zariadenia alebo tejto jednotky.

---

### Zvuk je počas prehrávania zo zvukového zariadenia BLUETOOTH trhaný.

- Znížte vzdialenosť medzi jednotkou a zvukovým zariadením BLUETOOTH.
- Ak je zvukové zariadenie BLUETOOTH uložené v puzdre, ktoré ruší signál, počas používania vyberte zvukové zariadenie z puzdra.
- V blízkosti sa používa niekoľko zariadení BLUETOOTH alebo iných zariadení, ktoré vyžarujú rádiové vlny.
  - Vypnite ostatné zariadenia.
  - Zvýšte vzdialenosť od ostatných zariadení.
- Prehrávaný zvuk sa počas vytvárania pripojenia medzi touto jednotkou a mobilným telefónom na chvíľu zastaví. Nie je to porucha.

---

### Pripojené zvukové zariadenie BLUETOOTH nemožno ovládať.

- Skontrolujte, či pripojené zvukové zariadenie BLUETOOTH podporuje profil AVRCP.

---

### Niektoré funkcie nie sú k dispozícii.

- Skontrolujte, či pripojené zariadenie podporuje príslušné funkcie.

---

### Hovor bol neúmyselne prijatý.

- Pripojený telefón je nastavený na automatické prijímanie hovorov.

---

### Párovanie zlyhalo z dôvodu vypršania časového limitu.

- V závislosti od pripojeného zariadenia môže byť časový limit párovania krátky.
  - Pokúste sa dokončiť párovanie v rámci časového limitu.

---

### Funkciu BLUETOOTH nemožno používať.

- Vypnite jednotku stlačením a podržaním tlačidla OFF najmenej 2 sekundy a potom jednotku znova zapnite.

---

### Počas telefonovania bez pomoci rúk sa z reproduktorov auta nereprodukuje žiadny zvuk.

- Ak sa zvuk reprodukuje z mobilného telefónu, nastavte mobilný telefón tak, aby reprodukoval zvuk z reproduktorov auta.

---

### Funkcia Siri Eyes Free nie je aktivovaná.

- Vykonajte registráciu handsfree zariadenia iPhone, ktoré podporuje funkciu Siri Eyes Free.
- V zariadení iPhone zapnite funkciu Siri.
- Zrušte pripojenie BLUETOOTH so zariadením iPhone a jednotkou a potom ho znova vytvorte.

---

## Používanie aplikácie SongPal

---

### Názov aplikácie sa nezhoduje so skutočnou aplikáciou v aplikácii SongPal.

- Aplikáciu znova spustíte z aplikácie SongPal.

---

### Keď je spustená aplikácia SongPal prostredníctvom pripojenia BLUETOOTH, zobrazenie sa automaticky prepne na možnosť [BT AUDIO].

- Aplikácia SongPal alebo funkcia BLUETOOTH zlyhala.
- Znova spustíte aplikáciu.

---

### Po prepnutí zobrazenia na možnosť [IPD] sa aplikácia SongPal automaticky odpojí.

- Aplikácia SongPal v zariadení iPhone alebo iPod nepodporuje prehrávanie zo zariadenia iPod.
  - Zmeňte zdroj jednotky na inú možnosť ako [IPD] a potom vytvorte pripojenie aplikácie SongPal (str. 15).

---

## Chybové zobrazenia a hlásenia

**CD ERROR:** Disk nemožno prehrať. Disk sa vysunie automaticky.

- Vyčistite disk alebo ho vložte správne, prípadne skontrolujte, či nie je prázdny alebo chybný.

**CD NO MUSIC:** Na disku sa nenachádza žiadny prehrateľný súbor. Disk sa vysunie automaticky.

- Vložte disk, na ktorom sa nachádzajú prehrateľné súbory (str. 23).

**CD PUSH EJT:** Disk sa nevysunul správne.

- Stlačte tlačidlo  (vysunutie).

**HUB NO SUPRT:** Rozbočovače USB nie sú podporované.

**IPD STOP:** Prehrávanie zo zariadenia iPod sa skončilo.

- Použitím zariadenia iPod alebo iPhone spustíte prehrávanie.

**NO AF:** Nie sú k dispozícii alternatívne frekvencie.

- Kým bliká názov programovej služby, stlačte tlačidlo SEEK +/- . Jednotka začne vyhľadávať inú frekvenciu s rovnakými údajmi PI (identifikácia programu) (zobrazí sa hlásenie [PI SEEK]).

**NO TP:** Nie sú k dispozícii žiadne programy o dopravnej situácii.

- Jednotka bude naďalej vyhľadávať dostupné stanice TP.

**OUTPUT ERROR:** Pravdepodobne došlo k vnútornej poruche.

- Skontrolujte pripojenie. Ak sa chybové hlásenie stále zobrazuje na displeji, obráťte sa na najbližšieho predajcu produktov spoločnosti Sony.

**OVERLOAD:** Zariadenie USB je preťažené.

- Odpojte zariadenie USB a stlačením tlačidla SRC vyberte iný zdroj.
- V zariadení USB sa vyskytla chyba alebo je pripojené nepodporované zariadenie.

**READ:** Prebieha čítanie informácií.

- Počkejte, kým skončí čítanie informácií a prehrávanie sa spustí automaticky. V závislosti od štruktúry disku to môže určitý čas trvať.

**TEMP CAUTION:** Aktivovaná je funkcia tepelnej ochrany.

- Znížte hlasitosť.

**USB ERROR:** Prehrávanie zo zariadenia USB nie je možné.

- Znova pripojte zariadenie USB.

---

**USB NO DEV:** Zariadenie USB nie je pripojené alebo sa nerozpoznalo.

→ Skontrolujte, či sú zariadenie USB alebo kábel USB bezpečne pripojené.

---

**USB NO MUSIC:** V zariadení USB sa nenachádza žiadny prehrateľný súbor.

→ Pripojte zariadenie USB, v ktorom sa nachádzajú prehrateľné súbory (str. 23).

---

**USB NO SUPRT:** Zariadenie USB nie je podporované.

→ Podrobné informácie o kompatibilitе zariadenia USB nájdete na lokalite zákaznickej podpory uvedenej na zadnom kryte.

---

⏮ ⏪ ⏩ ⏭ **alebo** ⏮ ⏪ ⏩ ⏭: Bol dosiahnutý začiatok alebo koniec disku.

---

⏮ : Znak nemožno zobraziť.

---

## Pre funkciu BLUETOOTH:

---

**BT BUSY:** Zariadenie BLUETOOTH je zaneprázdnené.

→ Chvíľu počkajte a potom skúste znova.

---

**ERROR:** Vybratú operáciu sa nepodarilo vykonať.

→ Chvíľu počkajte a potom skúste znova.

---

**NO DEV:** Zariadenie BLUETOOTH nie je pripojené alebo sa nerozpoznalo.

→ Skontrolujte, či je zariadenie BLUETOOTH bezpečne pripojené alebo je vytvorené pripojenie BLUETOOTH so zariadením BLUETOOTH.

---

**P EMPTY:** Nie sú uložené žiadne telefónne čísla.

---

**UNKNOWN:** Meno alebo telefónne číslo nemožno zobraziť.

---

**WITHHELD:** Telefónne číslo je skryté v dôsledku nastavení volajúceho.

---

## Pre používanie aplikácie SongPal:

---

**APP -----:** Pripojenie s aplikáciou nie je vytvorené.

→ Znova vytvorte pripojenie aplikácie SongPal (str. 15).

---

**APP DISCNCT:** Aplikácia je odpojená.

→ Vytvorte pripojenie aplikácie SongPal (str. 15).

---

**APP DISPLAY:** Je otvorené zobrazenie nastavenia obrazovky aplikácie.

→ Ukončením zobrazenia nastavenia obrazovky aplikácie zapnete ovládanie pomocou tlačidiel.

---

**APP LIST:** Je otvorený zoznam obsahu disku CD alebo zariadenia USB alebo iPod.

→ Ukončením zoznamu aplikácie zapnete ovládanie pomocou tlačidiel.

---

**APP MENU:** Je otvorené zobrazenie nastavenia aplikácie.

→ Ukončením zobrazenia nastavenia aplikácie zapnete ovládanie pomocou tlačidiel.

---

**APP NO DEV:** Zariadenie s nainštalovanou aplikáciou nie je pripojené alebo sa nerozpoznalo.

→ Vytvorte pripojenie BLUETOOTH a znova vytvorte pripojenie aplikácie SongPal (str. 15).

---

**APP SOUND:** Je otvorené zobrazenie nastavenia zvuku aplikácie.

→ Ukončením zobrazenia nastavenia zvuku aplikácie zapnete ovládanie pomocou tlačidiel.

---

**OPEN APP:** Aplikácia SongPal nie je spustená.

→ Spustite aplikáciu.

---

## Pre používanie diaľkového ovládača volantu:

---

**ERROR:** Počas registrácie funkcie sa vyskytla chyba.

→ Znova vykonajte registráciu z funkcie, pri ktorej sa vyskytla chyba (str. 17).

---

**TIMEOUT:** Registrácia funkcie zlyhala z dôvodu vypršania časového limitu.

→ Pokúste sa dokončiť registráciu, kým bliká hlásenie [REGISTER] (približne 6 sekúnd) (str. 17).

Ak tieto riešenia nepomôžu zlepšiť situáciu, obráťte sa na najbližšieho predajcu produktov spoločnosti Sony.

Ak prinesiete jednotku na opravu z dôvodu problémov pri prehrávaní disku CD, prineste so sebou disk, pri použití ktorého sa vyskytol daný problém.

## Pripojenie a inštalácia

### Upozornenia

- **Zvedzte všetky uzemnené káble do spoločného bodu uzemnenia.**
- Nenechajte káble zachytené pod skrutkou ani v pohyblivých častiach (napr. vodiacej lište sedadla).
- Pred pripojením vypnite zapálenie auta, aby ste predišli skratom.
- Pripojte kábel napájania ⑥ k jednotke a reproduktorom pred jeho pripojením k prídavnému konektoru napájania.
- Z bezpečnostných dôvodov vždy izolujte všetky voľné nepripojené káble pomocou elektrikárskej pásky.

### Preventívne opatrenia

- Výber miesta inštalácie dôkladne zvážte, aby jednotka nespôsobovala obmedzenia pri bežnom šoférovaní.
- Jednotku neinštalujte na miestach vystavených prachu, nečistotám, nadmerným vibráciám alebo vysokej teplote, napríklad na priamom slnečnom svetle alebo v blízkosti prieduchov ohrievačov.
- Na zaistenie bezpečnej a spoľahlivej inštalácie používajte len dodaný montážny materiál.

#### Poznámka ku káblu napájania (žltému)

Pri pripájaní tejto jednotky v kombinácii s ďalšími stereokomponentmi musí byť hodnota intenzity elektrického prúdu obvodu auta, ku ktorému je jednotka pripojená, vyššia ako súčet hodnôt intenzity elektrického prúdu poistiek jednotlivých komponentov.

#### Nastavenie montážneho uhla

Montážny uhol nastavte na menej ako 45°.

## Zoznam súčastí na inštaláciu

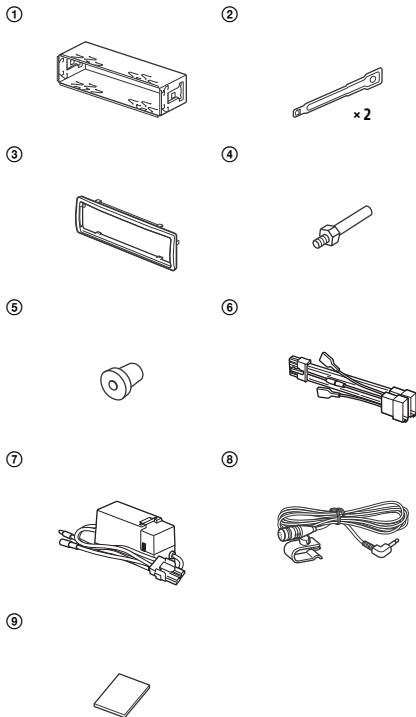

- Tento zoznam súčastí nezahŕňa celý obsah balenia.
- Pred odoslaním sa k jednotke pripevní konzola ① a ochranný rámček ③. Pred namontovaním odstráňte z jednotky konzolu ① pomocou kľúčov na uvoľnenie ②. Podrobné informácie nájdete v časti Odobratie ochranného rámčeka a konzoly (str. 33).
- Kľúče na uvoľnenie ② si odložte na budúce použitie, pretože ich budete potrebovať aj pri vyberaní jednotky z auta.

# Pripojenie

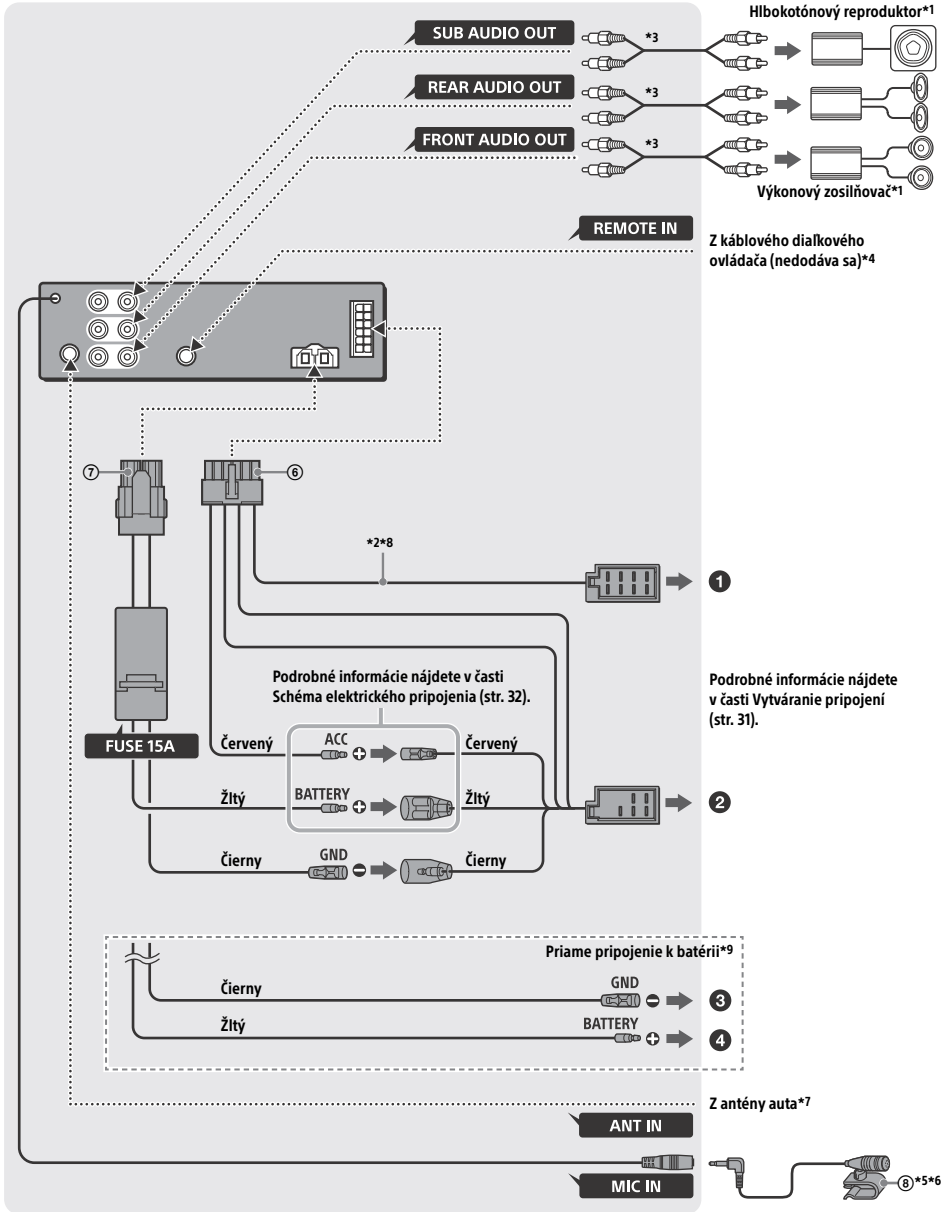

- \*1 Nedodáva sa
- \*2 Impedancia reproduktorov: 4 – 8 Ω × 4
- \*3 Kábel s kolíkmi RCA (nedodáva sa)
- \*4 V závislosti od typu auta použite adaptér pre kábový diaľkový ovládač (nedodáva sa). Podrobné informácie o používaní kábového diaľkového ovládača nájdete v časti Používanie kábového diaľkového ovládača (str. 33).
- \*5 Či sa mikrofón používa, alebo nie, vedte jeho vstupný kábel tak, aby nespôsobil obmedzenia pri šoférovaní. Kábel zaistíte pomocou svorky a pod, ak je nainštalovaný v blízkosti nôh.
- \*6 Podrobné informácie o inštalácii mikrofónu nájdete v časti Inštalácia mikrofónu (str. 32).
- \*7 Ak konektor antény nie je vhodný, v závislosti od typu auta použite adaptér (nedodáva sa).
- \*8 Použite reproduktory s kapacitou vstupného výkonu najmenej 50 W RMS/efektívny výkon. Odporúčame použiť reproduktory série Sony XB s celým rozsahom.
- \*9 Keď je hodnota intenzity elektrického prúdu poistky použitej v aute 10 A, vytvorte elektrické pripojenie priamo k batérii a predídete tak skratom.

## Vytváranie pripojení

Ak máte elektrickú anténu bez reléového panela, pripojenie tejto jednotky pomocou dodaného napájacieho kábla ⑥ môže poškodiť anténu.

### 1 Do konektora reproduktorov auta

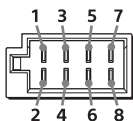

|   |                            |   |                         |
|---|----------------------------|---|-------------------------|
| 1 |                            | ⊕ | Fialový                 |
| 2 | Zadný reproduktor (pravý)  | ⊖ | Fialovo-čierny pásikavý |
| 3 | Predný reproduktor (pravý) | ⊕ | Sivý                    |
| 4 |                            | ⊖ | Sivo-čierny pásikavý    |
| 5 | Predný reproduktor (ľavý)  | ⊕ | Biely                   |
| 6 |                            | ⊖ | Bielo-čierny pásikavý   |
| 7 | Zadný reproduktor (ľavý)   | ⊕ | Zelený                  |
| 8 |                            | ⊖ | Zeleno-čierny pásikavý  |

### 2 Do konektora napájania auta

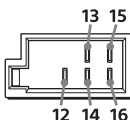

|    |   |                         |
|----|---|-------------------------|
| 12 | Nepretržité napájanie   | Žltý                    |
| 13 | Elektrická anténa/ ovládanie výkonového zosilňovača (REM OUT) | Modro-biely pásikavý    |
| 14 | Prepínané napájanie osvetlenia                                | Oranžovo-biely pásikavý |
| 15 | Prepínané napájanie   | Červený                 |
| 16 | Uzemnenie   | Čierny                  |

### Priame pripojenie k batérii

Keď je hodnota intenzity elektrického prúdu poistky použitej v aute 10 A, vytvorte elektrické pripojenie priamo k batérii a predídete tak skratom.

### 3 Do kovovej časti auta

### 4 Do kladného pólu batérie

#### Poznámky

- Napriek pripojeniu k napájaciemu káblu auta nemusi jednotka poskytovať úplný výkon z dôvodu nedostatočného napájania. V takom prípade vytvorte elektrické pripojenie priamo k batérii.
- Všetky napájacie káble pripojené ku kladnému pólu batérie by sa mali spojiť najviac 450 mm od pólu batérie a pred prechodom cez kov.
- Dbajte na to, aby káble batérie do automobilu zapojené v aute (uzemnenie v šasi)\* mali kaliber drôtov aspoň taký, aký je kaliber hlavného napájacieho kábla zapojeného medzi batériou a hlavnou jednotkou.
- Počas prevádzky pri plnom výkone bude systémom prechádzať prúd vyšší ako 15 A. Z tohto dôvodu sa presvedčte, že káble zapojené do konektorov +12 V a GND na tejto jednotke majú kaliber najmenej 14 gauge (AWG14) alebo majú plochu prierezu väčšiu ako 2 mm<sup>2</sup>.

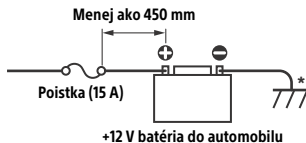

Ak máte akékoľvek otázky alebo problémy týkajúce sa pripojenia, obráťte sa na predajcu.

## Jednoduché pripojenie hlbokotónového reproduktora

Hlbokotónový reproduktor môžete použiť bez výkonového zosilňovača, keď je pripojený ku káblu zadného reproduktora.

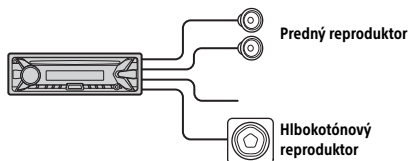

### Poznámky

- Vyžaduje sa príprava káblov zadných reproduktorov.
- Použite hlbokotónový reproduktor s impedanciou 4 až 8 ohmov a s dostatočným maximálnym vstupným výkonom, aby ste zabránili poškodeniu.

## Pripojenie pre uchovanie pamäte

Keď je pripojený žltý kábel napájania, napájanie sa vždy bude dodávať do obvodu pamäte, aj keď je zapalovanie vypnuté.

## Pripojenie reproduktorov

- Pred pripájaním reproduktorov jednotku vypnite.
- Použite reproduktory s impedanciou 4 až 8 ohmov a s dostatočným maximálnym vstupným výkonom, aby ste zabránili poškodeniu.

## Schéma elektrického pripojenia

Skontrolujte prídavný konektor napájania auta a vytvorte správne pripojenia káblov v závislosti od auta.

### Prídavný konektor napájania

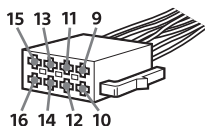

### Spoločné pripojenie

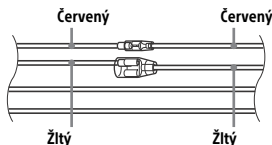

|    |                       |         |
|----|-----------------------|---------|
| 12 | Nepretržité napájanie | Žltý    |
| 15 | Prepínané napájanie   | Červený |

## V prípade obrátenia polôh červeného a žltého kábla

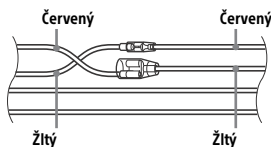

|    |                       |         |
|----|-----------------------|---------|
| 12 | Prepínané napájanie   | Žltý    |
| 15 | Nepretržité napájanie | Červený |

## V prípade auta bez polohy ACC

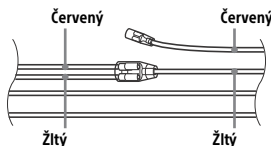

Po správnom vytvorení pripojení a zmene káblov napájania pripojte jednotku k napájaniu auta. Ak máte akékoľvek otázky alebo problémy týkajúce sa pripojenia jednotky, ktoré nie sú zahrnuté v tejto príručke, obráťte sa na predajcu auta.

## Instalácia mikrofónu

Ak chcete zaznamenať svoj hlas počas telefonovania bez pomoci rúk, musíte nainštalovať mikrofón.

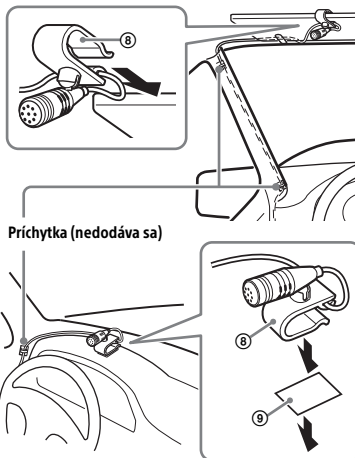



## Upozornenia

- Omotanie kábla okolo stĺpika riadenia alebo riadiacej páky je mimoriadne nebezpečné. Ubezpečte sa, že kábel a ďalšie časti nespôsobujú obmedzenia pri šoférovaní.
- Ak sa v aute nachádzajú airbagy alebo akékoľvek vybavenie pohlcujúce nárazy, pred inštaláciou sa obráťte na obchod, v ktorom ste túto jednotku zakúpili, prípadne sa obráťte na predajcu auta.

## Poznámka

Pred prilepením obojstrannej pásky ④ vyčistite povrch palubnej dosky suchou handričkou.

## Používanie káblového diaľkového ovládača

- 1 Ak chcete povoliť káblový diaľkový ovládač, nastavte položku [SET STR CONTROL] v ponuke [SET STEERING] na hodnotu [EXTERNAL] (str. 17).

## Inštalácia

### Odobratie ochranného rámčeka a konzoly

Pred inštaláciou odstráňte z jednotky ochranný rámček ③ a konzolu ①.

- 1 Stlačte oba okraje ochranného rámčeka ③ a vytiahnite ho.

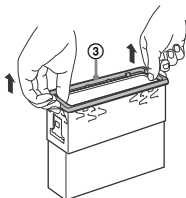

- 2 Zasuňte oba kľúče na uvoľnenie ②, až kým nezacvaknú, potiahnite konzolu nadol ①, potom potiahnite jednotku nahor a oddel'te.

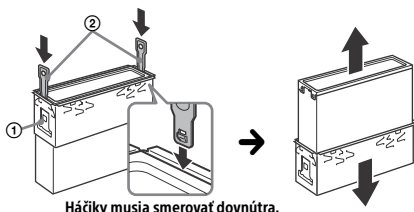

## Montáž jednotky do palubnej dosky

Pred inštaláciou sa uistite, že príchytka na oboch stranách konzoly ① sú ohnuté dovnútra 2 mm.

- 1 Umiestnite konzolu ① dovnútra palubnej dosky, potom vyhnite háčiky dovonka, aby ste dosiahli tesné upevnenie.

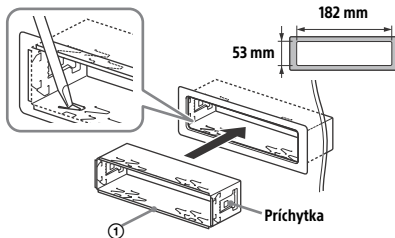

- 2 Namontujte jednotku na konzolu ① a pripojte ochranný rámček ③.

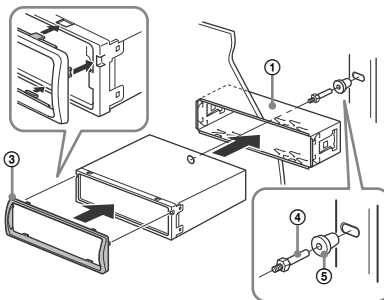

### UPOZORNENIE

Pri odpojení jednotky od palubnej dosky sa nedotýkajte ľavej strany jednotky. Odvod tepla na ľavej strane jednotky ostáva bezprostredne po použití horúci.

### Poznámky

- Ak sú príchytka rovné alebo ohnuté dovonka, jednotka nebude nainštalovaná pevne a môže sa vysunúť.
- Skontrolujte, či sú 4 príchytka na ochrannom rámčeku ③ správne zasunuté do otvorov jednotky.

## Odpojenie a pripojenie predného panela

Podrobné informácie nájdete v časti Odpojenie predného panela (str. 6).

## Obnovenie nastavení jednotky

Podrobné informácie nájdete v časti Obnovenie nastavení jednotky (str. 7).

## Výmena poistky

Pri výmene poistky sa uistite, že používate poistku, ktorej hodnota intenzity elektrického prúdu zodpovedá hodnote uvedenej na pôvodnej poistke. Ak sa poistka vypáli, skontrolujte elektrické pripojenie a vymeňte poistku. Ak sa poistka po výmene znova vypáli, príčinou môže byť vnútorná porucha. V takom prípade sa obráťte na najbližšieho predajcu produktov spoločnosti Sony.

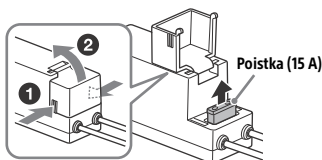

### Poznámka

Na výmenu poistky použite primeraný nástroj.





### **Български**

С настоящето Сони Корпорация декларира, че това оборудване отговаря на основните изисквания и другите съответстващи клаузи на Директива 1999/5/ЕС. Подробности може да намерите на Интернет страницата: <http://www.compliance.sony.de/>

### **Hrvatski**

Ovime Sony Corporation izjavljuje da je ova oprema u skladu s osnovnim zahtjevima i ostalim relevantnim odredbama direktive 1999/5/EZ. Dodatne informacije potražite na sljedećoj internet adresi: <http://www.compliance.sony.de/>

### **Česky**

Sony Corporation tímto prohlašuje, že toto vybavení je ve shodě se základními požadavky a dalšími příslušnými ustanoveními směrnice 1999/5/ES. Podrobnosti lze získat na následující URL: <http://www.compliance.sony.de/>

### **Dansk**

Undertegnede Sony Corporation erklærer herved, at dette udstyr overholder de væsentlige krav og øvrige relevante krav i direktiv 1999/5/EF. For yderligere information gå ind på følgende hjemmeside: <http://www.compliance.sony.de/>

### **Nederlands**

Hierbij verklaart Sony Corporation dat dit toestel in overeenstemming is met de essentiële eisen en de andere relevante bepalingen van richtlijn 1999/5/EG. Nadere informatie kunt u vinden op: <http://www.compliance.sony.de/>

### **English**

Hereby, Sony Corporation, declares that this equipment is in compliance with the essential requirements and other relevant provisions of Directive 1999/5/EC. For details, please access the following URL: <http://www.compliance.sony.de/>

### **Eesti keel**

Sony Corporation kinnitab käesolevaga selle seadme vastavust 1999/5/EÜ direktiivi põhinõuetele ja nimetatud direktiivist tulenevatele teistele asjakohastele sätetele. Üksikasjalikum info: <http://www.compliance.sony.de/>

### **Suomi**

Sony Corporation vakuuttaa täten että tämä laite on direktiivin 1999/5/EY oleellisten vaatimusten ja sitä koskevien direktiivin muiden ehtojen mukainen. Halutessasi lisätietoja, käy osoitteessa: <http://www.compliance.sony.de/>

### **Français**

Par la présente Sony Corporation déclare que cet appareil est conforme aux exigences essentielles et aux autres dispositions pertinentes de la directive 1999/5/CE. Pour toute information complémentaire, veuillez consulter l'URL suivante : <http://www.compliance.sony.de/>

### **Deutsch**

Hiermit erkläre Sony Corporation, dass sich dieses Gerät in Übereinstimmung mit den grundlegenden Anforderungen und den übrigen einschlägigen Bestimmungen der Richtlinie 1999/5/EG befindet. Weitere Informationen erhältlich unter: <http://www.compliance.sony.de/>

### **Ελληνικά**

Με την παρούσα η Sony Corporation δηλώνει ότι ο παρόν εξοπλισμός συμμορφώνεται προς της ουσιώδεις απαιτήσεις και τις λοιπές σχετικές διατάξεις της οδηγίας 1999/5/EK. Για λεπτομέρειες παρακαλούμε όπως ελέγξετε την ακόλουθη σελίδα του διαδικτύου: <http://www.compliance.sony.de/>

### **Magyar**

Alulírott, Sony Corporation nyilatkozom, hogy ez a készülék megfelel a vonatkozó alapvető követelményeknek és az 1999/5/EK irányelv egyéb előírásainak. További információkat a következő weboldalon találhat: <http://www.compliance.sony.de/>

### Italiano

Con la presente Sony Corporation dichiara che questo apparecchio è conforme ai requisiti essenziali ed alle altre disposizioni pertinenti stabilite dalla direttiva 1999/5/CE. Per ulteriori dettagli, si prega di consultare il seguente URL: <http://www.compliance.sony.de/>

### Latviešu

Ar šo Sony Corporation deklarē, ka šis aprīkojums atbilst Direktīvas 1999/5/EK būtiskajām prasībām un citiem ar to saistītajiem noteikumiem. Plašāka informācija ir pieejama: <http://www.compliance.sony.de/>

### Lietuvių kalba

Šiuo dokumentu Sony Corporation deklaruoja, kad ši įranga atitinka esminius reikalavimus ir kitas 1999/5/EB Direktyvos nuostatas. Susipažinti su visu atitikties deklaracijos turiniu Jūs galite interneto tinklalapyje: <http://www.compliance.sony.de/>

### Norsk

Sony Corporation erklærer herved at dette utstyret er i samsvar med de grunnleggende krav og øvrige relevante krav i direktiv 1999/5/EF. For flere detaljer, vennligst se: <http://www.compliance.sony.de/>

### Polski

Niniejszym Sony Corporation oświadczam, że to urządzenie jest zgodne z zasadniczymi wymaganiami oraz innymi stosownymi postanowieniami Dyrektywy 1999/5/WE. Szczegółowe informacje znaleźć można pod następującym adresem URL: <http://www.compliance.sony.de/>

### Português

Sony Corporation declara que este equipamento está conforme com os requisitos essenciais e outras disposições da Directiva 1999/5/CE. Para mais informações, por favor consulte o seguinte URL: <http://www.compliance.sony.de/>

### Română

Prin prezenta, Sony Corporation declară că acest tip de echipament respectă cerințele esențiale și este în conformitate cu prevederile Directivei 1999/5/EC. Pentru detalii, vă rugăm accesați următoarea adresă: <http://www.compliance.sony.de/>

### Slovensky

Sony Corporation týmto vyhlasuje, že toto zariadenie spĺňa základné požiadavky a všetky príslušné ustanovenia Smernice 1999/5/ES. Podrobnosti získate na nasledovnej webovej adrese: <http://www.compliance.sony.de/>

### Slovenščina

Sony Corporation izjavlja, da je ta oprema v skladu z bistvenimi zahtevami in ostalimi relevantnimi določili direktive 1999/5/ES. Za podrobnosti vas naprošamo, če pogledate na URL: <http://www.compliance.sony.de/>

### Español

Por medio de la presente Sony Corporation declara que este equipo cumple con los requisitos esenciales y cualesquiera otras disposiciones aplicables o exigibles de la Directiva 1999/5/CE. Para mayor información, por favor consulte el siguiente URL: <http://www.compliance.sony.de/>

### Svenska

Härmed intygar Sony Corporation att denna utrustning står i överensstämmelse med de väsentliga egenskapskrav och övriga relevanta bestämmelser som framgår av direktiv 1999/5/EG. För ytterligare information gå in på följande hemsida: <http://www.compliance.sony.de/>

### **Lokalita zákazníkovej podpory**

Ak máte akékoľvek otázky alebo chcete získať najnovšie informácie o podpore týkajúce sa tohto produktu, navštívte webovú lokalitu uvedenú nižšie:

**<http://support.sony-europe.com/>**

Zaregistrujte produkt online na lokalite:

**[www.sony-europe.com/myproducts](http://www.sony-europe.com/myproducts)**

